

**Контрольно - кассовая машина  
Меркурий-180К**

**версия 01**

**Руководство по эксплуатации  
АВЛГ 575.00.00 РЭ**

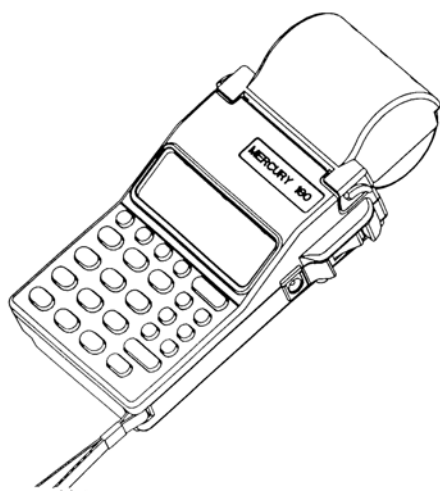

Москва

## Содержание

1 Введение	4
1.1 Назначение	4
1.2 Состав машины и технические данные	7
1.3 Размещение ККМ	8
1.4 Маркирование и пломбирование	8
1.5 Тара и упаковка	8
1.6 Указание мер безопасности	8
1.7 Установка машины	8
1.8 Подготовка к работе	8
2 Порядок работы	9
2.1 Общие положения	9
2.2 Перечень режимов работы машины	10
2.3 Включение ККМ	11
2.4 Налоговый режим	11
3 «Кассовый режим»	11
3.1 Ввод стоимости товара с клавиатуры и номера секции	12
3.2 Простое закрытие чека	13
3.3 Вычисление сдачи покупателю при закрытии чека (оплата наличными)	14
3.4 Ввод товара по коду	14
3.5 Повторный чек	15
3.6 Повторная печать чека (печать копии чека)	16
3.7 Повтор последней покупки	16
3.8 Вычисление стоимости товара по его цене и количеству	17
3.9 Промежуточный итог	17
3.10 Ввод цены услуги	17
3.11 Скидки и надбавки на чек	18
3.12 Ввод налогов	19
3.13 Аннулирование покупки	20
3.14 Аннулирование чека	21
3.15 Возврат товара	22
3.16 Внесение в кассу/ выплата из кассы	22
3.17 Безналичная оплата	23
4 Режим «Справочники»	25
4.1 Ввод товара	25
4.2 Ввод услуг	27
4.3 Ввод налоговых ставок	27
4.4 Сброс базы товаров/услуг	28
5 Режим «Программирование»	28
5.1 Программирование даты и времени	29
5.2 Программирование данных кассиров	29
5.3 Программирование секций	30
5.4 Программирование заголовка документа (верхних строк клише)	33

5.5	Программирование окончания документа (нижних строк клише) .....	33
5.6	Программирование паролей .....	33
5.7	Системные опции .....	34
5.8	Программирование размера базы .....	35
5.9	Заводской номер .....	35
6	Режим «ОСГ» (Z-отчеты) .....	35
7	Режим «ОБГ» (X-отчеты) .....	36
8	Режим «ЕL» (отчеты по ЭКЛЗ) .....	37
9	Сервисный режим .....	38
	ПРИЛОЖЕНИЕ 1 Таблица опций .....	42
	ПРИЛОЖЕНИЕ 2 Работа с текстовой информацией .....	43
	ПРИЛОЖЕНИЕ 3 Назначения клавиш .....	44
	ПРИЛОЖЕНИЕ 4 Таблица паролей, установленных по умолчанию ...	46
	ПРИЛОЖЕНИЕ 5 Z-отчеты .....	47
	ПРИЛОЖЕНИЕ 6 X - отчеты .....	51
	ПРИЛОЖЕНИЕ 7 Базы товаров и услуг .....	55
	ПРИЛОЖЕНИЕ 8 Отчеты по ЭКЛЗ .....	56
	ПРИЛОЖЕНИЕ 9 Сообщения об ошибках .....	61
	ПРИЛОЖЕНИЕ 10 Схема заглушки для проверки RS каналов .....	63
	ПРИЛОЖЕНИЕ 11 Схемы подключения внешних устройств .....	64

# 1 Введение

Настоящее Руководство по эксплуатации (далее – РЭ) содержит сведения о пассивной системной контрольно-кассовой машине (ККМ) «**Меркурий-180К**» (далее – машина), необходимые для обеспечения полного использования её технических возможностей, правильной эксплуатации и технического обслуживания. РЭ распространяется на версию 01. В машине предусмотрено функционирование электронной контрольной ленты защищенной (ЭКЛЗ).

При изучении, эксплуатации и техническом обслуживании машины необходимо дополнительно руководствоваться формуляром АВЛГ 575.00.00 ФО.

При покупке машины необходимо проверить:

- отсутствие повреждений в элементах упаковки;
- комплектность машины в соответствии с формуляром;
- соответствие заводского номера машины номеру, указанному в разделе «Свидетельство о приемке» формуляра;
- наличие и целостность заводских пломб.

**ВНИМАНИЕ!** До проведения пуско-наладочных работ и ввода машины в эксплуатацию, сервисной организацией, включать машину не разрешается.

## 1.1 Назначение

Машина предназначена для регистрации кассовых операций, учета денежных поступлений и контроля над указанными операциями.

В ККМ предусмотрено подключение ПЭВМ и сканера штрих кода по каналу связи RS-232.

Машина работает как автономное изделие с подключенным сканером штрих кода. При подключении компьютера осуществляется загрузка базы товаров.

Размер базы товаров и объем буфера операций взаимозависимы:

Объем базы, наименований товаров	Объем буфера операций
1000	~2000
100	~5000

Машина может применяться на предприятиях торговли, общественного питания и сферы услуг. Машина регистрирует проводимые через неё суммы, подсчитывает стоимость товара по стоимости его единицы и количеству, подсчитывает суммарную стоимость покупок и величину сдачи покупателю, фиксирует дату и время покупки, печатает соответствующие

чеки. Имеется возможность печати отчетных документов. ККМ может работать в нефискальном и фискальном режимах. Количество обслуживаемых секций – 16, каждая из которых может быть запрограммирована либо для проведения продаж, либо услуг. Количество клавиш прямого обращения к секциям – 2, остальные задаются цифровыми клавишами.

Количество кассиров – 8.

Машина обеспечивает печать следующих отчетов:

1. X-отчёты (показания)

- сменный
- по кассирам
- по отделам
- по товарам
- по услугам
- почасовой

2. Z-отчёты (гашения)

- сменный
- по кассирам
- по отделам
- по товарам
- по услугам

3. Фискальные отчёты по ФП (режим налогового инспектора)

- краткий/полный по датам
- краткий/полный по номерам смен
- по фискализации и перерегистрации ККМ из ФП
- по итогам активизации ЭКЛЗ

4. Отчеты по ЭКЛЗ

- документы продаж по номеру КПК
- контрольные ленты, по номеру смены
- итоги смены, по номеру смены
- по сменам краткий/полный в заданном диапазоне номеров смен
- по датам краткий/полный в заданном диапазоне дат

В машине использован термопринтер, печатающий на термохимической ленте (ТХБ) шириной 57 мм (2 дюйма). Наружный диаметр бобины не более 42 мм.

Машина предназначена для эксплуатации при температуре окружающей среды от минус 10°C до плюс 40°C, относительной влажности от 40 до 80% и атмосферном давлении в пределах от 84 до 107 кПа.

Питание осуществляется от сети переменного тока напряжением ~220В -15%,+10% и частоты 50 ± 1Гц с использованием встроенной аккумуляторной батареи в буферном режиме.

Заряд аккумулятора осуществляется от внешнего зарядного устройства, включаемого в сетевую розетку. При наличии питающего сетевого напряжения светодиод на зарядном устройстве засвечивается зеленым цветом, при зарядке аккумулятора светодиод засвечивается красным цветом.

Включение машины осуществляется тумблером, расположенным на боковой поверхности машины. Работа на машине разрешена как от аккумулятора (без подключения к сети), так и при подключенном зарядном устройстве (происходит заряд аккумуляторной батареи).

После окончания работы на машине необходимо выключить блок питания из сетевой розетки. Розетка должна быть расположена в легко доступном для оператора (кассира) месте.

**ВНИМАНИЕ!** Не забывайте выключать машину, что может привести к потере работоспособности аккумулятора.

При длительном хранении ККМ происходит саморазряд аккумулятора, который также может привести к потере его работоспособности. С периодичностью 1 раз в месяц производите подзарядку аккумулятора.

**ВНИМАНИЕ!** Для обеспечения полного заряда встроенной аккумуляторной батареи необходимо заряд батареи производить при температуре окружающего воздуха от плюс 15°C до плюс 25°C.

После нахождения машины при минусовой температуре, при внесении ее в помещение с плюсовой температурой, для работы на машине или заряда аккумуляторной батареи необходимо выдержать машину в полиэтиленовом чехле, в котором была упакована машина при поставке (или аналогичном), при температуре от плюс 15°C до плюс 25°C до испарения выступившей на упаковке росы, но не менее 4 ч.

В случае пропадания напряжения сети или его снижения ниже допустимого машина автоматически переходит на питание от аккумулятора.

**ВНИМАНИЕ!** Соблюдайте полярность при подключении аккумулятора во избежание выхода машины из строя.

Техническое обслуживание и ремонт машины должны производить специалисты, имеющие удостоверение на право обслуживания машины.

В случае невыполнения условий эксплуатации и хранения производитель снимает с себя гарантийные обязательства на аккумулятор.

**ВНИМАНИЕ!** На аккумулятор установлен ограниченный срок гарантии – 6 месяцев со дня продажи ККМ заводом-изготовителем.

Гарантийное обслуживание машины должно производиться в соответствии с положениями, изложенными в формуляре.

Наименование и условное обозначение машины: контрольно-кассовая машина «Меркурий-180К».

## 1.2 Состав машины и технические данные

Общий вид машины приведен на рис. 1.  
Технические данные приведены в формуляре.

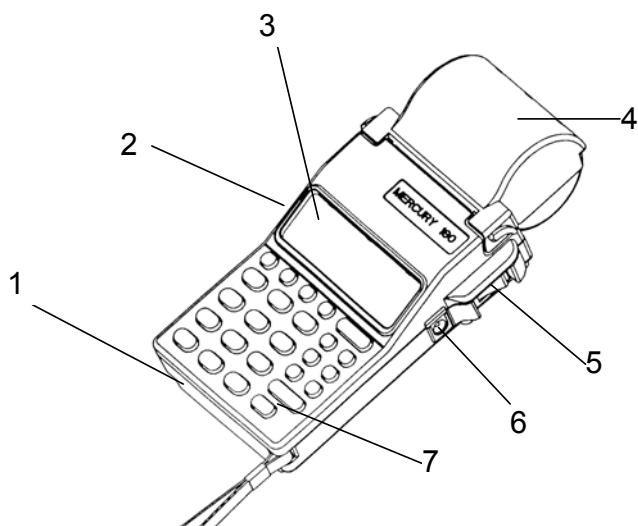

- 1 – корпус;
- 2 – разъем для подключения сканера штрих-кода и ПЭВМ;
- 3 – индикатор кассира;
- 4 – крышка печатающего устройства и отсека чековой ленты;
- 5 – выключатель питания ККМ;
- 6 – разъем для подключения зарядного устройства;
- 7 – клавиатура.

Рис.1. Общий вид машины.

Ввод информации производится с клавиатуры, раскладка которой приведена в [ПРИЛОЖЕНИИ 2](#), компьютера по каналу RS232 и сканера штрих кода. Индикация вводимых данных, результатов вычислений, режимов работы осуществляется на индикаторе и ПУ.

В [ПРИЛОЖЕНИИ 3](#) приведены перечни клавиш, используемые в различных режимах работы машины.

В машине имеется встроенный контроль правильности алгоритма работы и обработки информации. При наличии ошибки выдается звуковой сигнал блокировки и сообщение или код ошибки на индикаторе.

### **1.3 Размещение ККМ**

Машина должна быть установлена на прочной ровной поверхности и не подвергаться различного рода вибрациям и ударам.

Место расположения машины должно быть защищено от прямых солнечных лучей, источников тепла, влажности и пыли.

### **1.4 Маркирование и пломбирование**

Корпус машины обеспечивает возможность опломбирования машины в условиях предприятия-изготовителя и в процессе эксплуатации – организацией, обслуживающей и ремонтирующей машину. Предприятие-изготовитель пломбирует винт крышки, закрывающей машину.

### **1.5 Тара и упаковка**

ККМ упаковывается по документации завода-изготовителя.

### **1.6 Указание мер безопасности**

К работе на машине и её техническому обслуживанию должны допускаться кассиры и электромеханики по ремонту и обслуживанию счетно-вычислительных машин, прошедшие инструктаж по технике безопасности.

Во время поиска неисправностей электромехаником все измерительное оборудование должно быть надежно заземлено.

Все сборочно-разборочные работы, замену элементов, пайку контактов производить только при выключенном блоке питания из розетки.

### **1.7 Установка машины**

Данная машина относится к классу пассивных системных контрольно-кассовых машин.

При получении машины проверить целостность упаковки.

При распаковке машины проверить наличие комплекта поставки в соответствии с формуляром, убедиться в отсутствии внешних дефектов, которые могли возникнуть в процессе транспортирования, проверить наличие пломб ОТК.

Перед установкой машины необходимо:

- Произвести внешний осмотр машины и ее механизмов.
- Установить машину на рабочее место. Освещённость рабочего места должна быть в пределах 400-500лк при общем и комбинированном освещении. Необходимо избегать попадания прямых лучей света на индикатор машины.

### **1.8 Подготовка к работе**

Перед началом работы необходимо:



1. Произвести внешний осмотр машины, удалить пыль с поверхности машины.
2. Включить зарядное устройство в сеть, подключить разъем к машине, включить машину выключателем питания.
3. При отсутствии чековой ленты установите ее, для чего откройте крышку печатающего устройства вместе с прижимным валом, положите свободный конец ленты в направляющую чековой ленты и закройте крышку печатающего устройства, прижав бумажную ленту к печатающей головке. Нажимая на клавишу «↑», продвиньте ленту и оборвите об отрывную гребенку.

## **2 Порядок работы**

К работе на машине допускаются кассиры, изучившие настоящее РЭ.

При возникновении неисправности прекратите работу, выключите машину и вызовите электромеханика.

Работу на машине проводить в соответствии с настоящим Руководством и документом «Типовые правила эксплуатации контрольно-кассовых машин при осуществлении денежных расчётов с населением», утверждённым в установленном порядке.

### **2.1 Общие положения**

ККМ может работать в фискальном и нефискальном режимах. Переход в фискальный режим происходит после первой регистрации (фискализации и активизации электронной контрольной ленты защищенной - далее ЭКЛЗ). После фискализации и активизации ЭКЛЗ все проводимые по кассе суммы фиксируются в ЭКЛЗ, а ежедневная сменная кассовая выручка, при снятии Z-отчета по кассе (при закрытии смены), запоминается в фискальной памяти. Отличительным признаком работы машины в фискальном режиме является печать в документе заводского номера ККМ со специальным стилизованным символом «» и печати криптографических проверочных кодов (далее КПК). После проведения фискализации фискальный режим отключен быть не может. В процессе работы машины происходит заполнение ЭКЛЗ. При подходе к окончанию заполнения ЭКЛЗ машина выводит соответствующее сообщение. После чего должен быть закрыт архив ЭКЛЗ, и ЭКЛЗ должна быть заменена на новую. Заполненные ЭКЛЗ с закрытым архивом хранятся у пользователя в течение 5 лет в условиях, приведенных в формуляре на ККМ.

RS-канал, к которому подключается ПЭВМ, имеет скорость обмена равную 57600 бод. RS-канал, к которому подключается сканер штрих кода, имеет скорость обмена равную 9600 бод. Схемы подключения к ККМ сканера штрих кода и ПЭВМ приведены в [ПРИЛОЖЕНИИ 11](#).

Во время работы на дисплее ККМ могут появляться различные сообщения. Если они не описываются в настоящем руководстве в разделе, посвященном данному режиму, их обзор Вы можете найти в [ПРИЛОЖЕНИИ 9](#).

## 2.2 Перечень режимов работы машины

Машина может работать в следующих режимах:

- кассовом («? \_ \_ \_ \_ \_»);
- Z-отчетов («ОСГ \_ \_ \_ \_ \_»);
- X-отчетов («ОБГ \_ \_ \_ \_ \_»);
- программирования («ПРГ \_ \_ \_ \_ \_»);
- справочников («СПР \_ \_ \_ \_ \_»);
- отчетов по ЭКЛЗ («EL \_ \_ \_ \_ \_»);
- налоговом («НП») (см. Инструкция налогового инспектора);
- сервисном («СЕР \_ \_ \_ \_ \_»).

В скобках приведены условные обозначения режимов работы, индицируемые на индикаторе кассира. Черточками обозначено приглашение к вводу пароля.

Переход между позициями меню осуществляется по клавише **«АН/РЕ»**. Клавишей **«С»** осуществляется быстрый переход на первый пункт меню – «?» (кассовый режим).

Для входа в режим надо ввести пароль цифровыми клавишами. При вводе последней цифры пароля происходит вход в режим, если пароль введен верно. Если пароль набран неверно, звучит сигнал ошибки и высвечивается приглашение к повторному вводу пароля.

Нажатие на клавишу **«АН/РЕ»** возвращает в главное меню.

Пароли, установленные по умолчанию смотрите в [ПРИЛОЖЕНИИ 4](#). Для входа в «кассовый режим» предусмотрено 8 паролей: для каждого из 8 кассиров – индивидуальный пароль, которые не могут быть одинаковыми. Пароли кассиров состоят из пяти цифр. Шестая цифра является постоянной, определяет номер кассира и при вводе пароля вводится вручную.

При выводе на индикатор используются следующие символы для обозначения букв, которые невозможно непосредственно отобразить на индикаторе:

- **К** - символ, обозначающий букву К
- **М** - символ, обозначающий букву М
- **Д** - символ, обозначающий букву Д
- **Т** - символ, обозначающий букву Т

При описании сообщений в инструкции вместо вышеприведенных символов использованы буквы, которые заменяют эти символы.

Из основного меню возможно оперативно проконтролировать состояние машины, для этого необходимо нажать клавишу **«.»**, в результате будут отпечатаны основные параметры состояния машины, в том числе версию программного обеспечения и отчет об активизации ЭКЛЗ:

МЕРКУРИЙ-180К N12345678	Тип и номер ККМ
Версия ПО: 180RU001	Версия программного обеспечения
ЭКЛЗ 0237246538	
ДАТА ЭКЛЗ: 13/12/04	Дата последней операции ЭКЛЗ
ВРЕМЯ ЭКЛЗ: 14:32	Время последней операции ЭКЛЗ
Тест архива Успешно!	
-----	
f=1 - активизирована ДА	Состояние ЭКЛЗ
i=1 - архив открыт ДА	
a=0 - неиспр. ошибка НЕТ	
s=0 - открыта смена НЕТ	
d=0 - откр. документ НЕТ	
w=0 - запрошен отчет НЕТ	
-----	
МЕРКУРИЙ-180К	Отчет об активизации ЭКЛЗ
ККМ 000012345678	
ИНН 462345678901	
ЭКЛЗ 0237246538	
ИТОГ АКТИВИЗАЦИИ	
13/12/04 12:14	
ЗАКР.СМЕНЫ 0012	
РЕГ 002345678901	
00000307 #053662	

### 2.3 Включение ККМ.

После включения на индикаторе через некоторое время (после успешного завершения всех начальных инициализаций, тестов узлов ККМ и проверок) появится текущая дата КММ, в формате: **ДД ММ ГГ** – соответственно две цифры даты, две цифры месяца и две последние цифры года.

После нажатия любой клавиши на индикаторе появится текущее время ККМ, в формате: **ЧЧ-ММ-СС** – соответственно две цифры часов (по 24 часовой системе), две цифры минут и две цифры секунд.

После нажатия любой клавиши на индикаторе появится первая позиция основного меню.

### 2.4 Налоговый режим

Налоговый режим доступен специалистам соответствующей организации. Вход в режим осуществляется через пароль. Перед набором пароля необходимо нажать клавишу «К».

Внимание! Более 5-ти попыток входа в режим с указанием неверного пароля приводит к блокировке ККМ. Для выхода из данной ситуации необходимо обращение в сервисную организацию.

## 3 «Кассовый режим»

Этот режим является основным режимом машины. В нем выполняются основные операции:

- ввод стоимости товара с клавиатуры;
- ввод стоимости услуги с клавиатуры;
- ввод товара по коду для запрограммированных цен;
- ввод товара по штрих коду для запрограммированных цен
- ввод услуги по коду для запрограммированных цен;
- вычисление стоимости товара по его цене и количеству;

- вычисление сдачи покупателю при закрытии чека;
- вычисление скидок и надбавок;
- вычисление налогов;
- аннулирование покупки или чека;
- печать повторного чека;
- возврат товара;
- служебное внесение/выплата денежных сумм.

**Внимание!** Стоимость всех покупок в чеке не должна превышать 7 разрядов (с учетом после запятой). В противном случае ввод блокируется, либо на индикаторе появится сообщение об ошибке «Err 107».

**Замечание:** Раскладка клавиатуры приведена в ПРИЛОЖЕНИИ 2, перечень клавиш и их функциональное назначение – в ПРИЛОЖЕНИИ 3.

При изучении кассового режима и содержимого примеров распечатки чеков следует иметь в виду, что состояние секций, налогов, вариантов налогообложений, заголовка и окончания документа, баз товаров и услуг запрограммировано в соответствии с примерами распечаток, приведенных в соответствующих разделах настоящего руководства.

### **3.1 Ввод стоимости товара с клавиатуры и номера секции**

При сообщении на дисплее «0» наберите на цифровой клавиатуре стоимость товара, начиная со старшего разряда. Для ввода дробной части используется клавиша с точкой «.». Максимальная разрядность вводимой суммы покупки равна 7 (пять цифр до запятой и две после), а вводимого количества товара равна 8 (пять цифр до запятой и три после). Ввод номера секции, по которой производится оплата, возможен двумя путями:

- Нажатием клавиш быстрого доступа к секциям. Таких клавиш две: «1.» и «2.»; они определяют обращение к 1-й и 2-й секциям. При этом налог на покупку начисляется по ставке, запрограммированной в соответствующей секции. Возможность задать вручную ставку налога при этом отсутствует.

- Нажатием клавиши «П.ИТОГ» три раза. После первого нажатия индицируется сообщение «НЛГ», после чего следует ввести цифровой клавишей номер запрограммированной налоговой ставки. После второго нажатия индицируется сообщение «СЕ», после чего следует ввести цифровыми клавишами номер секции. После третьего нажатия встроенный в ККМ принтер отпечатает строки чека с этой покупкой. Если не вводить номер налоговой ставки, то налог на покупку будет начислен по ставке, указанной при программировании секции. Если не вводить номер секции, то выведется сообщение об ошибке «Err 110».

Если эта покупка первая, в начале чека печатается заголовок (например, реквизиты – название торгового предприятия, рекламный текст, ИНН).

Далее Вы можете:

- ввести следующие товары;
- повторить последнюю покупку;
- ввести скидку/ наценку на чек (см. ниже п. 3.11 *Скидки и надбавки на чек*);
- закрыть чек (см. ниже п. 3.2 *Простое закрытие чека*).

**Замечание:** При ошибке ввода информации до вывода её на печать нажмите клавишу «С».

**Пример:** ввод покупок со стоимостями 10, 12 и 9.27 руб. в секции соответственно 5, 2, 2:

<table border="1" style="border-collapse: collapse; margin-bottom: 5px;"> <tr><td style="padding: 2px 5px;">1</td><td style="padding: 2px 5px;">0</td></tr> </table> <table border="1" style="border-collapse: collapse; margin-bottom: 5px;"> <tr><td style="padding: 2px 5px;">ИТОГ</td><td style="padding: 2px 5px;">ИТОГ</td><td style="padding: 2px 5px;">5</td></tr> </table> <table border="1" style="border-collapse: collapse; margin-bottom: 5px;"> <tr><td style="padding: 2px 5px;">ИТОГ</td></tr> </table> <table border="1" style="border-collapse: collapse; margin-bottom: 5px;"> <tr><td style="padding: 2px 5px;">1</td><td style="padding: 2px 5px;">2</td><td style="padding: 2px 5px;">2.</td></tr> </table> <table border="1" style="border-collapse: collapse; margin-bottom: 5px;"> <tr><td style="padding: 2px 5px;">9</td><td style="padding: 2px 5px;">.</td><td style="padding: 2px 5px;">2</td><td style="padding: 2px 5px;">7</td></tr> </table> <table border="1" style="border-collapse: collapse; margin-bottom: 5px;"> <tr><td style="padding: 2px 5px;">2.</td></tr> </table> <table border="1" style="border-collapse: collapse;"> <tr><td style="padding: 2px 5px;">ИТ</td></tr> </table>	1	0	ИТОГ	ИТОГ	5	ИТОГ	1	2	2.	9	.	2	7	2.	ИТ	<pre> ***** ***  ИНКОТЕКС  *** ***** СК5 10.00 (-)      =10,00 СК2  ХЛЕБНЫЙ 12,00 (-)      =12,00 9.27 (-)       =9,27 ----- ИТОГ           =31.27 ----- 16/03/04 10:25  КАССИР1 МАРИНА МАРИНИНА ЧЕК:0001#00000061 Д:00000071  ФИСКАЛЬНЫЙ       ККМ 12345678*       ИНН 000011000000       ЭКЛЗ 2345678901       00000201 #054679 ***** ** СПАСИБО ЗА ПОКУПКУ ** ***** </pre>	<p>Запрограммированный заголовок документа</p> <p>5-ая секция,</p> <p>Название 2-ой секции</p> <p>2-ая секция, цена товара – 12.00</p> <p>2-ая секция, цена товара – 9.27</p> <p>Сумма оплаты</p> <p>Запрограммированное имя кассира</p> <p>Запрограммированное окончание документа</p>
1	0																
ИТОГ	ИТОГ	5															
ИТОГ																	
1	2	2.															
9	.	2	7														
2.																	
ИТ																	

Название 5-ой секции не запрограммировано, название 2-ой – ХЛЕБНЫЙ  
Знак «-», стоящий после цен операций, проводимых по секциям, обозначает отсутствие налогов по данным суммам  
**16/03/04** – текущая дата  
**10:25** – текущее время  
**КАССИР1** – номер кассира  
**ЧЕК: 0001#00000061** – номера чека (локальный внутри смены и сквозной)  
**Д: 00000071 ФИСКАЛЬНЫЙ** – сквозной номер документа и его тип  
**ККМ 12345678\*** – заводской номер. Для фискализованной ККМ в конце номера печатается специальный стилизованный символ Ф.  
**ИНН 000011000000** – идентификационный номер налогоплательщика  
**ЭКЛЗ 2345678901** – регистрационный номер ЭКЛЗ  
**00000201 #054679** – номер КПК и значение КПК

### 3.2 Простое закрытие чека

В открытом чеке нажмите клавишу «ИТ». Чек будет закрыт. На индикаторе отобразится итоговая сумма, на принтере отпечатается окончание чека.

### 3.3 Вычисление сдачи покупателю при закрытии чека (оплата наличными)

После выполнения последней операции наберите на клавиатуре сумму, полученную от покупателя, и нажмите клавишу «ИТ»: на дисплее выводится сумма сдачи покупателю, чек закрывается, и касса готова для ввода следующего чека.

Пример: ввод покупок со стоимостями 29 и 5.50. в секции соответственно 3 и 4; сумма денег, полученная от покупателя – 50 руб.:

2	9	ПИТОГ		
ПИТОГ	3	ПИТОГ		
5	.	5	0	ПИТОГ
ПИТОГ	4	ПИТОГ		
5	0	ИТ		

```
*****
***   ИНКОТЕКС   ***
*****
СК3 МОЛОЧНЫЙ
29,00 (-)          =29.00
СК4 РЫБНЫЙ
5,50 (-)           =5.50
-----
ИТОГ                =34.50
НАЛИЧНЫМИ          50.00
СДАЧА               15.50
-----
16/03/04 10:25 КАСИР1
МАРИНА МАРИНИНА
ЧЕК:0002#00000062
Д:00000072 ФИСКАЛЬНЫЙ
      ККМ 12345678*
      ИНН 000011000000
      ЭКЛЗ 2345678901
      00000202 #154679
*****
** СПАСИБО ЗА ПОКУПКУ **
*****
```

Название 3-ей секции  
Цена товара – 29.00

Сумма оплаты  
Сумма, внесенная покупателем  
Сдача

При необходимости вычисления сдачи **после закрытия чека** следует ввести сумму внесенную покупателем и нажать клавишу «ИТ». Сумма сдачи будет выведена не на бумажную ленту, а на индикатор.

### 3.4 Ввод товара по коду

Если товары запрограммированы (см. гл. 4 Режим «Справочники») заранее, Вы можете вести их учет непосредственно в ККМ.

*Для ввода товара по запрограммированному коду:* наберите код товара, нажмите клавишу «К». На дисплее появится цена запрограммированного товара, которая будет сразу напечатана. Если секция для данного товара не была запрограммирована, то после нажатия клавиши «К» будет задан вопрос: «СЕ». Вы должны будете ввести номер секции. Дальнейшая работа такая же, как и для цен, введенных с клавиатуры.

*С помощью сканера штрих-кода:* подключите сканер к RS-каналу нажмите на кнопку сканера и поднесите его к штрих-коду на товаре; после звукового сигнала сканера на индикаторе появится запрограммированная цена товара.

Штрих-код так же может быть введен вручную. Нажмите клавишу «К», получив приглашение к вводу штрих кода: «PLU= 0» наберите штрих-код и

нажмите клавишу «К»: если товар с таким штрих-кодом был запрограммирован, то он будет напечатан.

Пример: ввод покупок с кодами 2 и 5. Покупка с кодом 5 – в секцию 3. Сумма денег, полученная от покупателя – 50 руб.

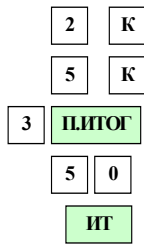

```

*****
***   ИНКОТЕКС   ***
*****
СК2  ХЛЕБНЫЙ
0002 ХЛЕБ НИВА
    12,50 (-)      =12.50
СК3  МОЛОЧНЫЙ
0005 МОЛОКО 1Л
    14,50 (-)      =14.50
-----
ИТОГ                =27.00
НАЛИЧНЫМИ          50.00
СДАЧА              23.00
-----
16/03/04 10:27  КАСИР1
МАРИНА МАРИНИНА
ЧЕК:0003#00000063
Д:00000073  ФИСКАЛЬНЫЙ
           КМ 12345678*
           ИНН 000011000000
           ЭКЛЗ 2345678901
           00000203 #354649
*****
** СПАСИБО ЗА ПОКУПКУ **
*****

```

Название 2-ой секции  
 Название товара  
 Цена товара – 12.50  
  
 Название товара  
 Цена товара –14.50 без налога  
  
 Сумма оплаты  
 Сумма, внесенная покупателем  
 Сдача

### 3.5 Повторный чек

В случае необходимости произвести формирование чека полностью аналогичного предыдущему, эту операцию возможно выполнить быстро. Для этого следует нажать клавишу «Х» и «ИТ». При этом будет отпечатан чек полностью совпадающий с предыдущим, с номером чека и документа большего на единицу, чем у предыдущего. Сумма по данному чеку будет включена в накопления.

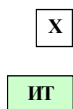

```

*****
***   ИНКОТЕКС   ***
*****
СК2  ХЛЕБНЫЙ
0002 ХЛЕБ НИВА
    12,50 (-)      =12.50
СК3  МОЛОЧНЫЙ
0005 МОЛОКО 1Л
    14,50 (-)      =14.50
-----
ИТОГ                =27.00
-----
16/03/04 10:27  КАСИР1
МАРИНА МАРИНИНА
ЧЕК:0004#00000064
Д:00000074  ФИСКАЛЬНЫЙ
           КМ 12345678*
           ИНН 000011000000
           ЭКЛЗ 2345678901
           00000204 #354649
*****
** СПАСИБО ЗА ПОКУПКУ **
*****

```

Название 2-ой секции  
 Название товара  
 Цена товара – 12.50  
  
 Название товара  
 Цена товара –14.50 без налога  
  
 Сумма оплаты

### 3.6 Повторная печать чека (печать копии чека)

Если при печати чека закончилась бумага, то вставьте новый рулон, сформируйте чек до конца (продолжения работы по нажатию клавиши «П.ИТОГ»), закройте его, а затем напечатайте повторный чек (копию чека), который можно отдать покупателю.

После закрытия чека нажмите клавиши «ОПЛ» и «ИТ». Будет напечатана копия предыдущего чека с заголовком: «ПОВТОРНАЯ ПЕЧАТЬ ЧЕКА». Накопления и номера чека и документа при этом не изменяются.

```

*****
***      ИНКОТЕКС      ***
*****
<ПОВТРОНАЯ ПЕЧАТЬ ЧЕКА>
СК2 ХЛЕБНЫЙ
0002 ХЛЕБ НИВА
  12,50 (-)      =12.50
СК3 МОЛОЧНЫЙ
0005 МОЛОКО 1Л
  14,50 (-)      =14.50
~~~~~
ИТОГ              =27.00
~~~~~
16/03/04 10:27  КАСИР1
МАРИНА МАРИНИНА
ЧЕК:0004#00000064
Д:00000074  ФИСКАЛЬНЫЙ
      ККМ 12345678*
      ИНН 000011000000
      ЭКЛЗ 2345678901
      00000204 #354649
*****
** СПАСИБО ЗА ПОКУПКУ **
*****
    
```

### 3.7 Повтор последней покупки

Если чек открыт, то для повтора последней покупки нажмите клавишу «Х». В чеке будет напечатан повтор последней покупки .

Пример: ввод покупки с кодом 2, ее повтор; ввод покупки с ценой 15 руб. в секцию 3, ее повтор.

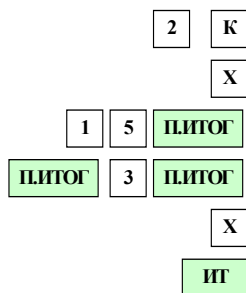

```

*****
***      ИНКОТЕКС      ***
*****
СК2 ХЛЕБНЫЙ
0002 ХЛЕБ НИВА
  12,50 (-)      =12.50
0002 ХЛЕБ НИВА
  12,50 (-)      =12.50
СК3 МОЛОЧНЫЙ
0005 МОЛОКО 1Л
  15,00 (-)      =15.00
  15,00 (-)      =15.00
~~~~~
ИТОГ              =55.00
~~~~~
16/03/04 10:28  КАСИР1
МАРИНА МАРИНИНА
ЧЕК:0005#00000065
Д:00000075  ФИСКАЛЬНЫЙ
      ККМ 12345678*
      ИНН 000011000000
      ЭКЛЗ 2345678901
      00000205 #853699
*****
** СПАСИБО ЗА ПОКУПКУ **
*****
    
```

Название 2-ой секции  
 Название товара  
 Цена товара – 12.50  
 Повтор этого товара  
 Название 3-й секции  
 Цена товара –15.00  
 Повтор этого товара  
 Сумма оплаты



### 3.8 Вычисление стоимости товара по его цене и количеству

- Введите количество товара, которое может быть дробным числом (например, вес в килограммах). Дробная часть отделяется от целой точкой (клавиша «.»).
- Нажмите клавишу «x» (умножить).
- Введите цену товара и введите номер секции. Будет рассчитана стоимость товара, которая распечатается на чеке.

Вместо цены товара можно ввести код товара и нажать клавишу «К»: будет рассчитана стоимость соответствующего товара, которая распечатается на чеке.

**Примечание:** операция умножения возможна, если значение суммы покупки не превышает 8 разрядов, включая копейки. В противном случае прозвучит звуковой сигнал об ошибке.

Не забудьте, что та же ситуация с переполнением возникнет, если стоимость всех покупок в чеке превысит 8 разрядов.

**Пример:** ввод покупки с кодом 2 в количестве 5 шт.; ввод покупки с ценой 80 руб. в количестве 350 гр. в секцию 5.

5	x	2		
			К	
0	.	3	5	
	X	8	0	
П.ИТОГ		П.ИТОГ		
5	П.ИТОГ		ИТ	

```
*****
***      ИНКОТЕКС      ***
*****
СК2  ХЛЕБНЫЙ
0002  ХЛЕБ НИВА
5x12,50 (-)      =62.50
СК5
0,350x80,00 (-) =28.00
-----
ИТОГ              =90.50
-----
16/03/04 10:29  КАСИР1
МАРИНА МАРИНИНА
ЧЕК:0006#00000066
Д:00000076  ФИСКАЛЬНЫЙ
      ККМ 12345678*
      ИНН 000011000000
      ЭКЛЗ 2345678901
      00000206 #351239
*****
** СПАСИБО ЗА ПОКУПКУ **
*****
```

Название 2-ой секции  
Название товара  
Товар с ценой 12.5 в количестве 5  
Товар с ценой 80 в количестве 0.35  
Сумма оплаты

### 3.9 Промежуточный итог

В открытом чеке нажмите клавишу «П.ИТОГ». На дисплее появится сообщение о промежуточном итоге чека.

### 3.10 Ввод цены услуги

Если услуги запрограммированы (см. гл. 4 Режим «Справочники») заранее, то для ввода цены услуги Вы должны набрать код услуги и нажать клавишу «К».

Скидки/надбавки, налоги, ввод секций, суммы и количества для услуг осуществляются теми же способами, что и для товаров.

**Пример:** ввод услуги с кодом 501, ввод услуги с кодом 600 в количестве 7, ввод услуги с ценой 20 руб. в 13 секцию.

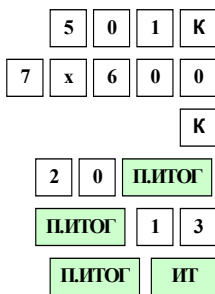

```

*****
***   ИНКОТЕКС   ***
*****
СК13 ДОСТАВКА
0501 ДОСТАВКА
 100,00 (-)      =100,50
СК14 VIP УСЛУГИ
0600 УПАКОВКА
 7x40,00 (-)    =280,00
СК13 ДОСТАВКА
 20,00 (-)      =20,00
-----
ИТОГ              =400.00
-----
16/03/04 10:30  КАСИР1
МАРИНА МАРИНИНА
ЧЕК:0007#00000067
Д:00000077  ФИСКАЛЬНЫЙ
      ККМ 12345678*
      ИНН 000011000000
      ЭКЛЗ 2345678901
      00000207 #359765
*****
** СПАСИБО ЗА ПОКУПКУ **
*****

```

Название 13-ой секции  
 Название услуги  
 Цена услуги – 100.00  
 Название 14-ой секции  
 Название услуги  
 Цена услуги –280.00  
 Цена услуги – 20.00  
 Сумма оплаты

### 3.11 Скидки и надбавки на чек

Для проведения операции скидки/надбавки на весь чек, перед нажатием клавиши «ИТ», нажмите клавишу «П.ИТОГ».

#### Процентная скидка/надбавка

Теперь нажмите клавишу «-» (для скидки) или «+» (для надбавки), наберите на цифровой клавиатуре процент скидки/надбавки и нажмите клавишу «1.». На дисплее отобразится полученная сумма чека (промежуточный итог).

Теперь Вы должны нажать клавишу «ИТ» для закрытия чека. Перед этим Вы можете набрать сумму денег, полученных от покупателя.

Пример: ввод покупки с кодом 2; ввод покупки с ценой 30 руб. в секцию 5; скидка на весь чек – 10%; сумма денег, полученных от покупателя – 50 руб.

2	К				
3	0	ПИТОГ			
		ПИТОГ	5		
		ПИТОГ		ПИТОГ	
-	1	0			
			1.		
	5	0			
		ИТ			

```

*****
***  ИНКОТЕКС  ***
*****
СК2  ХЛЕБНЫЙ
0002 ХЛЕБ НИВА          =12,50
12,50 (-)
СК5                      =30,00
30,00 (-)
-----
-10% от 42,50           =4,25
-----
ИТОГ                    =38.25
ВНЕСЕНО:                50,00
СДАЧА                   11,75
-----
16/03/04 10:32  КАССИР1
МАРИНА МАРИНИНА
ЧЕК:0008#00000068
Д:00000078  ФИСКАЛЬНЫЙ
      КМ 12345678*
      ИНН 000011000000
      ЭКЛЗ 2345678901
      00000208 #329349
*****
** СПАСИБО ЗА ПОКУПКУ **
*****

```

Название 2-ой секции  
 Название товара  
 Товар ценой 12.50  
  
 Сумма скидки на чек – 4.25  
  
 Сумма оплаты  
 Сумма денег, полученная от покупателя  
 Сдача

### Суммовая скидка/надбавка

Теперь нажмите клавишу «-» (для скидки) или «+» (для надбавки), наберите на цифровой клавиатуре сумму скидки/надбавки и нажмите клавишу «2.». На дисплее отобразится полученная сумма чека (промежуточный итог).

Теперь Вы должны нажать клавишу «ИТ» для закрытия чека. Перед этим Вы можете набрать сумму денег, полученных от покупателя.

**Пример:** ввод покупки с кодом 2; ввод покупки с ценой 30 руб. в секцию 5; надбавка на весь чек – 5 руб.; сумма денег, полученных от покупателя – 50 руб.

2	К				
3	0	ПИТОГ			
		ПИТОГ	5		
		ПИТОГ		ПИТОГ	
			+	5	
				2.	
	5	0			
		ИТ			

```

*****
***  ИНКОТЕКС  ***
*****
СК2  ХЛЕБНЫЙ
0002 ХЛЕБ НИВА          =12,50
12,50 (-)
СК5                      =30,00
30,00 (-)
-----
+5,00 от 42,50
-----
ИТОГ                    =47.50
ВНЕСЕНО:                50,00
СДАЧА                    2,50
-----
16/03/04 10:33  КАССИР1
МАРИНА МАРИНИНА
ЧЕК:0009#00000069
Д:00000079  ФИСКАЛЬНЫЙ
      КМ 12345678*
      ИНН 000011000000
      ЭКЛЗ 2345678901
      00000209 #329349
*****
** СПАСИБО ЗА ПОКУПКУ **
*****

```

Название 2-ой секции  
 Название товара  
 Товар ценой 12.50  
  
 Сумма надбавки на чек – 5.00  
  
 Сумма оплаты  
 Сумма денег, полученная от покупателя  
 Сдача

### 3.12 Ввод налогов

Для ввода налоговой ставки перед вводом секции укажите цифровой код необходимой налоговой ставки (клавиши от 1 до 5, что соответствует

налоговым ставкам от А до Е). При вводе налоговой ставки =0, кассовая операция будет проведена по налоговой ставке, запрограммированной в данной секции «по умолчанию». При вводе налоговой ставки =6..9, будет проведена операция БЕЗ НАЛОГА.

**Пример:** ввод покупки с ценой 40 руб. в секцию 3 с налоговой ставкой С, ввод покупки с кодом 6 (с запрограммированной налоговой ставкой В).

Налоговая ставка В - «НСП», 5% – начисляемый.

Налоговая ставка С – «НАЛОГ 3», 10% – начисляемый.

4	0	***** *** ИНКОТЕКС *** *****	
<b>ПИТОГ</b>	3	СК3 МОЛОЧНЫЙ 40,00 (С) =40,00	Название 3-й секции Цена 40.00 с налогом С
<b>ПИТОГ</b>	3	СК2 ХЛЕБНЫЙ 0006 СДОБА 10,00 (В) =10,00	Цена 10.00 с налогом В
<b>ПИТОГ</b>		~~~~~ П.ИТОГ =50,00	Сумма по чеку без налогов
6	К	НАЧИСЛЯЕМ НСП (В) +5,00 ОТ 10,00 =0,50	Налог НСП ставка 5% Размер начисляемого налога 0.50
<b>ИГ</b>		НАЧИСЛЯЕМ НАЛОГ3 (С) +10,00 ОТ 40,00 =4,00	Налог 3 ставка 10% Размер начисляемого налога 4.00
		~~~~~ <b>ИТОГ</b> =54.50	Сумма оплаты
		~~~~~ 16/03/04 10:35 КАССИР1 МАРИНА МАРИНИНА ЧЕК:0010#00000070 Д:00000080 ФИСКАЛЬНЫЙ ККМ 12345678 ИНН 000011000000 ЭКЛЗ 2345678901 00000210 #354113 ***** ** СПАСИБО ЗА ПОКУПКУ ** *****	

Если продается товар по коду с запрограммированной налоговой ставкой в секцию, на которую также установлена налоговая ставка, то налоговая ставка, заданная в секции, не учитывается.

### 3.13 Аннулирование покупки

#### **Аннуляция последней операции**

Для аннуляции последней проведенной покупки в открытом чеке достаточно нажать клавиши «АН/РЕ» и «Х».

Возможно аннулировать также любую покупку в чеке или ее часть.

#### **Аннуляция любой покупки или ее части по цене/ по коду товара**

В открытом чеке нажмите клавишу аннуляции «АН/РЕ». Наберите цену товара или его части, нажмите клавишу «П.ИТОГ», введите номер налоговой ставки, если она была введена, нажмите клавишу «П.ИТОГ» и введите номер секции в которую он продан и нажмите клавишу «П.ИТОГ» для подтверждения аннуляции.

Перед набором цены товара можно набрать его количество (и нажать клавишу умножения «х»).

Для аннуляции по коду товара нажмите клавишу «АН/РЕ», наберите код товара, нажмите клавишу «К».

Если надо аннулировать некоторое количество товара, то перед набором кода товара можно набрать это количество (и нажать клавишу умножения «х»).

Пример: ввод покупки с ценой 40 руб. в секцию 3, ввод товара с кодом 1, ввод товара с кодом 2 в количестве 4 шт. Аннулирование покупки с ценой 20 руб., аннулирование 3 единиц товара с кодом 2.

4	0	ПИТОГ	*****		
ПИТОГ	3	ПИТОГ	*** ИНКОТЕКС ***		
		1	К		
4	x	2	К		
АН/РЕ	2	0	ПИТОГ	СК3 МОЛОЧНЫЙ =40,00 Товар в 3 секцию, с ценой 40.00	
ПИТОГ	3	ПИТОГ	СК5		
АН/РЕ	3	x	2	К	0001 СОК ЯБЛОЧНЫЙ =25,00 Товар в 5 секцию с ценой 25.00 Название 2-й секции
				0002 ХЛЕБНЫЙ =50,00 Товар с ценой 12.50 на сумму 50.00	
				4x12,50 (-) =50,00 ----- АННУЛЯЦИЯ -----	
				СК3 МОЛОЧНЫЙ =20,00 Товар с ценой 12.50 на сумму 50.00	
				20,00 (-) =20,00 ----- АННУЛЯЦИЯ -----	
				СК2 ХЛЕБНЫЙ =37,50 Товар с ценой 12.50 на сумму 50.00	
				3x12,50 (-) =37,50 ----- АННУЛЯЦИЯ -----	
				ИТОГ =57,50 Сумма оплаты	
				16/03/04 10:36 КАСИР1	
				МАРИНА МАРИНИНА	
				ЧЕК:0011#00000071	
				Д:00000081 ФИСКАЛЬНЫЙ	
				ККМ 12345678	
				ИНН 000011000000	
				ЭКЛЗ 2345678901	
				00000211 #354649	
				*****	
				** СПАСИБО ЗА ПОКУПКУ **	
				*****	

Замечание: Если была введена скидка/надбавка на весь чек, то в нем нельзя аннулировать покупку (можно – только весь чек).

### 3.14 Аннулирование чека

В открытом чеке нажмите клавишу «П.ИТОГ», затем клавишу аннуляции «АН/РЕ». Нажмите клавишу «ИТ» для подтверждения аннулирования, клавишу «С» – для отмены операции аннулирования.

Пример: ввод покупки с ценой 40 руб. в секцию 3, ввод товара с кодом 1, аннулирование чека.

4	0	ЦИТОГ
ЦИТОГ	3	ЦИТОГ
	1	К
ЦИТОГ	АН/РЕ	ИТ

```

*****
***  ИНКОТЕКС  ***
*****
СКЗ МОЛОЧНЫЙ
40,00 (-)          =40,00
СК5
0001 СОК ЯБЛОЧНЫЙ
25,00 (-)          =25,00
*** ЧЕК АННИЛИРОВАН! ***

```

Название 3-ой секции

Название товара

### 3.15 Возврат товара

Возврат осуществляется по нажатию клавиши «В».

Если возвращаемый товар не был запрограммирован, введите его цену и нажмите клавишу секции, в которую он возвращается.

Если товар запрограммирован, то его можно ввести:

- по коду, для чего набрать на цифровой клавиатуре код товара и нажать клавишу «К» (а также ввести номер секции, если для данного товара секция не была запрограммирована);

Если возвращаемая сумма меньше или равна содержимому регистра сменной выручки по данной секции, то печатается НЕФИСКАЛЬНЫЙ чек возврата. В противном случае выводится сообщение об ошибке.

Перед вводом цены или кода товара можно ввести его количество и нажать клавишу умножить «х».

Пример: возврат товара с кодом 2 в количестве 5 шт.

		В
5	х	2
		К

```

*****
***  ИНКОТЕКС  ***
*****
***** ВОЗВРАТ *****
СК2 ХЛЕБНЫЙ
0002 ХЛЕБ НИВА
5х12,50 (-)
~~~~~
ИТОГ          =62,50
~~~~~
16/03/04 10:40 КАСИР1
МАРИНА МАРИНИНА
ЧЕК:0012#00000072
Д:00000082 ФИСКАЛЬНЫЙ
      ККМ 12345678*
      ИНН 000011000000
      ЭКЛЗ 2345678901
      00000212#354649
*****
** СПАСИБО ЗА ПОКУПКУ **
*****

```

Сумма возврата

### 3.16 Внесение в кассу/ выплата из кассы

Эти операции необходимы для:

- внесения денег в кассу в начале рабочего дня для выдачи сдачи;
- инкассации (выплаты из кассы).

При закрытом чеке нажмите клавишу «+» для внесения или «-» для выплаты. Наберите сумму и нажмите клавишу «ИТ». Будет напечатан соответствующий НЕФИСКАЛЬНЫЙ чек.

Если сумма выплаты больше содержимого регистра сменной выручки на дисплее выводится сообщение об ошибке и печать не производится.

Максимально возможное число разрядов при внесении/ выплате – 6 разрядов без точки или 8– с точкой.

Пример1: внесение в кассу 678 руб.

+		
6	7	8
ИТ		

```
*****
***  ИНКОТЕКС  ***
*****
ВНЕСЕНИЕ:      =678,00
-----
16/03/04 10:43 КАССИР1
МАРИНА МАРИНИНА
ЧЕК:0013#00000073
Д:00000083 НЕФИСКАЛЬНЫЙ
      ККМ 12345678
      ИНН 000011000000
      ЭКЛЗ 2345678901
*****
** СПАСИБО ЗА ПОКУПКУ **
*****
```

Сумма внесения

Документ нефискальный

Пример2: выплата из кассы 95.7 руб.

	-		
9	5	.	7
ИТ			

```
*****
***  ИНКОТЕКС  ***
*****
ВЫПЛАТА:      =95.70
-----
16/03/04 10:45 КАССИР1
МАРИНА МАРИНИНА
ЧЕК:0014#00000074
Д:00000084 НЕФИСКАЛЬНЫЙ
      ККМ 12345678
      ИНН 000011000000
      ЭКЛЗ 2345678901
*****
** СПАСИБО ЗА ПОКУПКУ **
*****
```

Сумма выплаты

### 3.17 Безналичная оплата

Для осуществления безналичной оплаты достаточно перед закрытием чека нажать клавиши «П.ИТОГ», «ОПЛ» «2.». После таких действий в чеке будет отпечатано «КРЕДИТОМ». В сменном отчете эта денежная сумма накапливается не в регистре «В КАССЕ», а в отдельном регистре и выводится на печать в строке названием «КРЕДИТОМ».

Существует возможность частичной оплаты покупки в кредит. Последовательность нажатий клавиш при этом следующая:

«П.ИТОГ», «ОПЛ», «сумма частичной оплаты в кредит», «2.», «ИТ»

Разрешает такие действия единичное состояние опции №5.

Пример: ввод покупки с ценой 100 руб. в секцию 1, оплата 13 рублей в кредит.

1	0	0	1.
ИТОГ		ОЦИ	
1	0	2.	
ИГ			

```

*****
***      ИНКТЕКС      ***
*****
СК1 КОНДИТЕРСКИЙ
100,00 (-)           =100,00
-----
ИТОГ                =100.00
КРЕДИТОМ:           13,00
НАЛИЧНЫМИ:         87,00
-----
16/03/04 10:47  КАССИР1
МАРИНА МАРИНИНА
ЧЕК:0015#00000075
Д:00000085  ФИСКАЛЬНЫЙ
      ККМ 12345678*
      ИНН 000011000000
      ЭКЛЗ 2345678901
      00000213 #329349
*****
** СПАСИБО ЗА ПОКУПКУ **
*****

```

Товар ценой 100.00

Частичная оплата покупки в кредит 13,00р



## 4 Режим «Справочники»

Вход в этот режим происходит из главного меню после выбора режима «СПР\_ \_ \_ \_ \_» ввода правильного шестизначного пароля (по умолчанию – 000000).

Нажимая на клавиши «+» и «-» Вы будете просматривать следующие позиции подменю:

- ТОВАРЫ;
- УСЛУГИ;
- НАЛОГИ;
- СБРОС.

Для входа в выбранный подрежим нажмите клавишу «ИТ».

База товаров и услуг совмещенная, расположена в одном и том же поле памяти, имеет максимальный объем 1000 наименований. Объем базы может быть установлен программно в диапазоне от 100 до 1000. При уменьшении объема базы автоматически увеличивается объем буфера чеков. Для сброса содержимого базы предназначен подрежим «СБРОС». Для входа в него необходимо при индикации на индикаторе сообщения «СБРОС» нажать клавишу «ИТ». Время выполнения команда около 2-х минут.

Код товара и услуги не могут быть одинаковым. Рекомендуется программировать базу с помощью ПЭВМ посредством специальной программы через RS-канал. В случае программирования базы непосредственно с клавиатуры ККМ будьте внимательны, т. к. при этом доступны все коды и товаров и услуг и существует возможность изменить содержимое записи как об услуге, так и товаре.

### 4.1 Ввод товара

В подрежиме «ТОВАРЫ» нажмите клавишу «ИТ». На дисплее высветится первый товар из базы в виде: «КОД XXXX», где XXXX – четырехзначный код товара в базе.

Если база пуста, то на дисплее выводится сообщение «ПУСТО». Товары в базе расположены в порядке увеличения их кода. Нажимая клавишу «П.ИТОГ», Вы можете просматривать следующие поля товара:

Поле	Сообщение на дисплее
Наименование товара	«НАЗВ= N», где N – количество букв названия товара
Налоговая группа	«НЛГ= X», где X – номер налоговой ставки
Цена товара	«ЦЕ XXXX.XX», где XXXX.XX – цена товара
Секция	«СЕ= X», где X – номер секции
Штрих-код товара	«PLU= XXXXXX», где XXXXXX – последние пять разрядов штрих кода
Признак: весовой или штучный товар	«ЕД 0», где 1– признак штучного товара, 0 – для весового
Блокировка товара	«БЛОК = 0», где 1 – признак заблокированного товара, 0 – для не разрешенного

Для редактирования поля наименования нажмите клавишу «X».

В режиме редактирования наименования на дисплее отображается сообщение: «XX-YY ZZZ », где XX – длина строки (количество символов в наименовании), YY – номер редактируемого символа, ZZZ – код редактируемого символа.

Чтобы ввести символ в наименовании, Вы должны набрать его код (коды символов смотрите в [ПРИЛОЖЕНИИ 2](#)). Для подтверждения ввода символа надо нажать клавишу «П.ИТОГ». Если символа с таким кодом не существует, то после нажатия клавиши «П.ИТОГ» номер редактируемого символа не изменится. В режиме редактирования наименования клавиши «+» и «-» служат для перемещения по символам наименования. После ввода всех символов наименования подтвердите ввод нажатием клавиши «ИТ». Для выбора кода символа имеется возможность отпечатать таблицу кодов символов, для чего необходимо нажать клавишу «00» находясь в режиме индикации меню или подменю.

При вводе или редактировании значения налоговой ставки ввод осуществляется цифровыми клавишами от 1 до 5, что соответствует налоговым ставкам от А до Е. Если введено значение 0, то налогообложение для данного товара отсутствует.

Клавиши «КОД» и «В» служат соответственно для добавления и удаления товара.

Для удаления записи нажмите клавишу «В». На дисплее появится сообщение: «Уd ? = 0». Для удаления записи нажмите клавишу «1», а затем клавишу «ИТ». Для отмены удаления нажмите клавишу «ИТ»: запись удалена не будет, т.к. подтверждается ноль. При удалении записи на дисплее отобразится следующая по коду за ней запись, или предыдущая (если нет последующих).

Для добавления записи нажмите клавишу «КОД». На дисплее появится сообщение: «КОД = X», где X – первый свободный код товара, предлагаемый к вводу. Нажимая клавишу «С» и цифровые клавиши, Вы можете изменить этот код. Максимально допустимое количество цифр ввода - 4.

После задания кода нажмите клавишу «ИТ» для подтверждения. Максимально допустимый код товара –1000.

После ввода кода, Вам будет предложено ввести следующее поле товара – наименование. После его ввода нажмите клавишу «ИТ»: будет предложено ввести следующее поле, и так далее.

Поле	Допустимые значения
Наименование товара	До 24-х символов (букв, цифр). Наименование можно не задавать. Назначения клавиш при вводе текстовой информации смотрите в <a href="#">ПРИЛОЖЕНИИ 3</a> , коды символов – в <a href="#">ПРИЛОЖЕНИИ 2</a> .

Цена товара	До 7-ти символов (цифр) и точку. Таким образом, максимально допустимое значение– 99999 или 99999.99– для дробной цены.
Налоговая ставка	При программировании задается цифрами от 1 до 5. Если введено значение 0, то налогообложение для данного товара отсутствует.
Секция	Число от 0 до 16. Если задано значение 0, то в «кас- совом режиме» секцию для продажи этого товара на- до будет указывать вручную.
Штрих-код товара	До 18-ти символов (цифр).
Признак: весовой или штучный то- вар	0 – весовой, 1 – штучный.
Блокировка това- ра	0 – не заблокирован, 1 – заблокирован.

После ввода всех полей, новый товар будет добавлен.

Нажатие на клавишу «1.» запускает печать текущего товара базы.

Нажатие на клавишу «2.» запускает печать всей базы товаров.

Назначения клавиш для работы с базой товаров и услуг приведены в [ПРИЛОЖЕНИИ 3](#).

#### **4.2 Ввод услуг**

В подрежиме «УСЛУГИ» нажмите клавишу «ИТ». На дисплее высветится первая услуга из базы в виде: «КОД КККК», где КККК – четырехзначный код услуги в базе.

Если база пуста, то на дисплее выводится сообщение «ПУСТО»

Услуги в базе расположены в порядке увеличения их кода.

Дальнейшая работа с базой услуг (добавление, удаление и печать) такая же, как и для базы товаров.

В отличие от товара, у услуги отсутствуют поля штрих-код и признак (весовой/штучный).

#### **4.3 Ввод налоговых ставок.**

Справочник налоговых ставок используется при начислении налогов.

В базе существует 5 налоговых ставок, каждую из которых можно запрограммировать. По-умолчанию ни одна ставка не определена.

В подрежиме «НАЛОГИ» нажмите клавишу «ИТ». На дисплее высветится первая ставка из базы в виде: «НЛГ Х Z.ZZ», где

Х – цифровой номер ставки. Всего в базе предусмотрено пять налоговых ставок с номерами 1, 2, 3, 4, 5.

Z.ZZ – процентная ставка налога.

Если данный налог не задан, то на дисплее выводится сообщение: «НЛГ Х 0.00», где Х – цифровой номер налога.

Клавишами «+» и «-» можно перемещаться по налогам в базе.

Клавишей «П.ИТОГ», Вы можете просматривать следующие поля налога:

Поле	Сообщение на дисплее
Процентная ставка налога	«НЛГ X Z.ZZ», где: X – цифровой номер налоговой ставки Z.ZZ – значение процентной ставки
Наименование налога	«НАЗВ N», где N – число символов в имени налога. Максимальная длина наименования – 16 символов. По умолчанию устанавливаются названия налогов: «НАЛОГ N», с N равным от 1 до 5
Признак: выделяемый, или начисляемый налог.	«ТИП X», где X=0 - для выделяемого налога, X=1 – для начисляемого.
Процентная ставка налога	«Сt° = СС.СС», где СС.СС – значение процентной ставки.

Для редактирования поля, нажмите клавишу умножить «x». Если вместо нее нажать любую цифровую клавишу, то Вы войдете в режим редактирования выбранного поля, причем будет введен символ, соответствующий этой клавише.

Назначения клавиш при вводе текстовой информации смотрите в [ПРИЛОЖЕНИИ 3](#), коды символов – в [ПРИЛОЖЕНИИ 2](#). После задания поля нажмите клавишу «ИТ» для подтверждения. При задании ставки налога равной 0 налог сбрасывается.

Если в режиме выбора налога нажать клавишу «2.», то база налогов будет распечатана на ленте, например:

НАЛОГОВЫЕ СТАВКИ		
НАЛОГ А:	НДС	НДС – название налога
	ВЫД. 20.00%	ВЫД. – выделяемый налог, ставка – 20%
НАЛОГ В:	НСП	НСП – название налога
	НАЧ. 5.00%	НАЧ. – начисляемый налог, ставка – 5%
НАЛОГ С:	НАЛОГЗ	Налог без названия
	НАЧ. 10.00%	НАЧ. – начисляемый налог, ставка – 10%
НАЛОГ D:	НЕ ОПРЕДЕЛЕН	
НАЛОГ E:	НЕ ОПРЕДЕЛЕН	Налог не определен

#### 4.4 Сброс базы товаров/услуг

В подрежиме «СБРОС» нажмите клавишу «ИТ». На дисплее высветится сообщение виде: «ОБНУЛ...». Во время выполнения операции происходит перебор точек.

### 5 Режим «Программирование»

Рекомендуется программировать параметры машины с помощью ПЭВМ посредством специальной программы через RS-канал.

При ручном программировании вход в этот режим происходит из главного меню после выбора режима «ПРГ \_ \_ \_ \_ \_» и ввода правильного шестизначного пароля (по умолчанию – 000000).

На индикаторе появится первая позиция подменю. Нажимая на клавиши «+», «-» возможно просматривать следующие позиции подменю:

- «ДАТА-ВР» - программирование даты и времени;
- «ОПЕРАТОР» - программирование паролей и имен кассиров
- «СЕКЦ» - программирование секций;
- «НАЧ. ЧЕ» - программирование заголовка чека (верхних строк клише);
- «ОКОН. ЧЕ» - программирование окончания чека (нижних строк клише);
- «ПАРОЛИ» - программирование паролей;
- «СИС. ОПЦ» - программирование системных опций;
- «БАЗА РАЗ» - программирование размера базы;
- «ЗАВ НОМ» - программирование заводского номера.

Для входа в выбранный подрежим нажмите клавишу «ИТ».

### 5.1 Программирование даты и времени

В подрежиме «ДАТА-ВР.» нажмите клавишу «ИТ» и на индикаторе высветится сообщение «ДТ \_ .- -.-». Цифровыми клавишами введите текущую дату в формате ДД.ММ.ГГ – соответственно две цифры даты, две цифры месяца и две последние цифры года. Ввод подтвердите нажатием клавиши «ИТ». После вывода на индикатор приглашения к вводу времени: «ВР \_ .- -.-» цифровыми клавишами введите текущее время в формате ЧЧ.ММ.СС – соответственно две цифры часов (по 24 часовой системе), две цифры минут и две цифры секунд. Ввод подтвердите нажатием клавиши «ИТ». При вводе даты более ранней по отношению к записанной в ФП или ЭКЛЗ выводится сообщение об ошибке Err 090.

### 5.2 Программирование данных кассиров

В подрежиме «ОПЕРАТОР» нажмите клавишу «ИТ» и на индикаторе высветится сообщение «ОП1 XX», где ОП1 –признак первого из восьми кассиров, XX – количество символов в имени кассира.

Клавишами «+» и «-» можно перемещаться по списку кассиров.

Клавишей «П.ИТОГ», Вы можете просматривать следующие поля списка:

Поле	Сообщение на дисплее
Имя кассира	«ОП1 XX», где: ОП1 –признак первого из восьми кассиров, XX – количество символов в имени кассира
Пароль кассира	«ПА 000001», где шестизначное число – это пароль кассира. По умолчанию присваиваются следующие значения паролей: кассир №1 – 000001 кассир №2 – 000002

	кассир №3 – 000003 кассир №4 – 000004 кассир №5 – 000005 кассир №6 – 000006 кассир №7 – 000007 кассир №8 – 000008
Пароль кассира, который вводится со сканера штрих кода	«ПА2 0», где ПА2 – признак второго пароля кассира, 0 – значение пароля до 13 цифр

Ввод имени кассира производится аналогично вводу наименования товара, изложенному в П.4.1.

Пароль кассира вводится цифровыми клавишами. Последняя, шестая цифра пароля постоянна и является порядковым номером кассира.

Пароль кассира, вводимый со сканера штрих кода при входе в кассовый режим, при программировании вводится цифровыми клавишами. Окончание ввода подтверждается нажатием на клавишу «ИТ».

Если в режиме выбора секций нажать клавишу «2.», то реквизиты всех секций будут распечатаны на ленте, например:

```

КАССИР1 МАРИНА МАРИНИНА
ПАРОЛЬ 000001
ПАРОЛЬ2 НЕ ОПРЕДЕЛЕН
-----
КАССИР2 <НАЗВАНИЯ НЕТ>
ПАРОЛЬ 000002
ПАРОЛЬ2 НЕ ОПРЕДЕЛЕН
-----
КАССИР3 <НАЗВАНИЯ НЕТ>
ПАРОЛЬ 000003
ПАРОЛЬ2 НЕ ОПРЕДЕЛЕН
-----
КАССИР4 <НАЗВАНИЯ НЕТ>
ПАРОЛЬ 000004
ПАРОЛЬ2 НЕ ОПРЕДЕЛЕН
-----
КАССИР5 <НАЗВАНИЯ НЕТ>
ПАРОЛЬ 000005
ПАРОЛЬ2 НЕ ОПРЕДЕЛЕН
-----
КАССИР6 <НАЗВАНИЯ НЕТ>
ПАРОЛЬ 000006
ПАРОЛЬ2 НЕ ОПРЕДЕЛЕН
-----
КАССИР7 <НАЗВАНИЯ НЕТ>
ПАРОЛЬ 000007
ПАРОЛЬ2 НЕ ОПРЕДЕЛЕН
-----
КАССИР8 <НАЗВАНИЯ НЕТ>
ПАРОЛЬ 000008
ПАРОЛЬ2 НЕ ОПРЕДЕЛЕН
-----

```

### 5.3 Программирование секций

В подрежиме «СЕКЦ» нажмите клавишу «ИТ». Вы войдете в режим выбора секций, и на дисплее появится сообщение «СЕ X Y», где:

X – номер секции,

Y – одно из трех возможных состояний секции:

- 1 – запрограммирована для оформления продаж;
- 2 – запрограммирована для оформления услуг;

– 0 – закрыта для приема платежей.

Всего предусмотрено 16 программируемых секций.

Переход по секциям осуществляется клавишами «+» и «-».

У каждой секции существуют следующие настраиваемые поля:

Поле	Индикация поля на дисплее	Допустимые значения
Состояние секции	CE X Y	Y=1 – продажи Y=2 – услуги Y=0 – секция закрыта
Название секции (может отсутствовать)	HA3B X	X – количество символов в названии секции
Налоговая ставка	НЛГ Y	Y от 1 до 5 0 – не заданf
ограничение вводимой цены за единицу товара	ОГЦ X.XX	от 0 до 99999 или от 0 до 99999.99 0 – нет ограничения по цене

Для ввода буквенного обозначения налоговых ставок используется цифровая кодировка:

Обозначение налоговой ставки	A	B	C	D	E	0 (не задана)
Цифровой Код	1	2	3	4	5	0

При запрограммированной налоговой ставке в поле секции и при наличии налоговой ставки в записи из базы товаров в чеке используется вариант из базы.

При попытке продажи в секцию товара с ценой большей, чем указана в поле ограничения цены для этой секции, товар в нее продан не будет и на дисплее будет выдано сообщение: «Err 111».

Перебор полей секции осуществляется клавишей «П.ИТОГ».

Чтобы войти в режим редактирования поля, нажмите клавишу «X». Если вместо нее нажать любую цифровую клавишу, то Вы войдете в режим редактирования поля, причем будет введен символ, соответствующий этой цифровой клавише.

Если Вы ошиблись при вводе, нажмите клавишу «C».

Чтобы выйти из режима редактирования поля с сохранением введенного значения, нажмите клавишу «ИТ», без сохранения – клавишу «C».

Назначения клавиш при вводе текстовой информации (название секции) смотрите в [ПРИЛОЖЕНИИ 3](#), коды символов – в [ПРИЛОЖЕНИИ 2](#).

Если в режиме выбора секций нажать клавишу «2.», то реквизиты всех секций будут распечатаны на ленте, например:

<p>СЕКЦИЯ N1: ТОВАРЫ          КОНДИТЕРСКИЙ          НАЛОГ: 0          ОГР. ЦЕНЫ: НЕТ</p>	<p>Название секции          Налоговая ставка на товары этой секции не указана</p>
<p>СЕКЦИЯ N2: ТОВАРЫ          ХЛЕБНЫЙ          НАЛОГ: 0          ОГР. ЦЕНЫ: НЕТ</p>	<p>Ограничение по цене за единицу товара</p>
<p>СЕКЦИЯ N3 ТОВАРЫ          МОЛОЧНЫЙ          НАЛОГ: 0          ОГР. ЦЕНЫ: НЕТ</p>	<p>Номер секции и ее состояние (товары)</p>
<p>СЕКЦИЯ N4 ТОВАРЫ          РЫБНЫЙ          НАЛОГ: 0          ОГР. ЦЕНЫ: НЕТ</p>	
<p>СЕКЦИЯ N5 ТОВАРЫ          &lt;НАЗВАНИЯ НЕТ&gt;          НАЛОГ: 0          ОГР. ЦЕНЫ: НЕТ</p>	
<p>СЕКЦИЯ N6 ЗАКРЫТА          &lt;НАЗВАНИЯ НЕТ&gt;          НАЛОГ: 0          ОГР. ЦЕНЫ: НЕТ</p>	<p>Секция не имеет названия</p>
<p>СЕКЦИЯ N7 ЗАКРЫТА          &lt;НАЗВАНИЯ НЕТ&gt;          НАЛОГ: 0          ОГР. ЦЕНЫ: НЕТ</p>	<p>Номер секции и ее состояние (закрыта)</p>
<p>СЕКЦИЯ N8 ЗАКРЫТА          &lt;НАЗВАНИЯ НЕТ&gt;          НАЛОГ: 0          ОГР. ЦЕНЫ: НЕТ</p>	
<p>СЕКЦИЯ N9 ТОВАРЫ          &lt;НАЗВАНИЯ НЕТ&gt;          НАЛОГ: А          ОГР. ЦЕНЫ: НЕТ</p>	<p>Налоговая ставка А на все товары этой секции</p>
<p>СЕКЦИЯ N10 ТОВАРЫ          &lt;НАЗВАНИЯ НЕТ&gt;          НАЛОГ: 0          ОГР. ЦЕНЫ: НЕТ</p>	
<p>СЕКЦИЯ N11 ЗАКРЫТА          &lt;НАЗВАНИЯ НЕТ&gt;          НАЛОГ: 0          ОГР. ЦЕНЫ: НЕТ</p>	
<p>СЕКЦИЯ N12 ЗАКРЫТА          &lt;НАЗВАНИЯ НЕТ&gt;          НАЛОГ: 0          ОГР. ЦЕНЫ: НЕТ</p>	
<p>СЕКЦИЯ N13 УСЛУГИ          ДОСТАВКА          НАЛОГ: 0          ОГР. ЦЕНЫ: 200,00</p>	<p>Номер секции и ее состояние (услуги)</p>
<p>СЕКЦИЯ N14 ЗАКРЫТА          VIP УСЛУГИ          НАЛОГ: 0          ОГР. ЦЕНЫ: НЕТ</p>	
<p>СЕКЦИЯ N15 ЗАКРЫТА          &lt;НАЗВАНИЯ НЕТ&gt;          НАЛОГ: 0          ОГР. ЦЕНЫ: НЕТ</p>	
<p>СЕКЦИЯ N16 ЗАКРЫТА          &lt;НАЗВАНИЯ НЕТ&gt;          НАЛОГ: 0          ОГР. ЦЕНЫ: НЕТ</p>	



#### 5.4 Программирование заголовка документа (верхних строк клише)

В машине имеется возможность запрограммировать индивидуальное клише, которое будет печататься в начале чека (6 строк) и в конце чека (6 строк).

Верхнее клише состоит из 6 строк из 24 знаков, в каждой – букв, цифр и др., что позволяет записать название торгового предприятия, фирмы, номера телефона и т.п. Каждый знак (буква, цифра) вводится при программировании клише.

В подрежиме «НАЧ ЧЕ» нажмите клавишу «ИТ».

На дисплее появится сообщение «СТР N YY», где:

N – номер вводимой строки заголовка,

YY – количество введенных символов.

Перебор строк осуществляется по клавишам «+» и «-». Выбрав номер строки для редактирования нажмите клавишу «X». Вы войдете в режим ее редактирования. Назначения клавиш при вводе текстовой информации смотрите в [ПРИЛОЖЕНИИ 3](#), коды символов – в [ПРИЛОЖЕНИИ 2](#). Ввод символов (их кодов) аналогичен действиям при вводе наименований товаров.

После того, как строка введена, нажмите клавишу «ИТ» для подтверждения изменений. Вы возвратитесь в состояние выбора строк заголовка.

Если в состоянии выбора строки нажать клавишу «2.», то заголовок будет распечатан на ленте, при этом незапрограммированные строки будут отображены пунктирной линией.

Для выхода из этого режима нажмите клавишу «АН/РЕ». Реквизиты заголовка чека будут принудительно распечатаны на ленте, если в них вносились изменения или сменился шрифт, например:

*****	1-ая строка
*** ИНКОТЕКС ***	2-ая строка
*****	3-я строка
-----	4-ая строка не задана
-----	5-ая строка не задана
-----	6-ая строка не задана

#### 5.5 Программирование окончания документа (нижних строк клише)

В подрежиме «ОКОН ЧЕ» нажмите клавишу «ИТ».

Дальнейшее программирование такое же, как и для заголовка чека.

#### 5.6 Программирование паролей

В подрежиме «ПАРОЛИ» нажмите клавишу «ИТ». На дисплее появится сообщение « 000000», где 000000 – значение пароля режима Z-отчета.

Нажимая клавиши «+», «-», Вы поочередно получите возможность запрограммировать нижеприведенные пароли:

- пароля Z-отчета
- пароля X-отчета
- пароля режима «ПРОГРАММИРОВАНИЕ»
- пароля режима «СПРАВОЧНИКИ»
- пароля режима отчетов по ЭКЛЗ

Признаком выбранного пароля служит индикация служебных символов на левом поле индикатора:

- Z – пароля Z-отчета
- X – пароля X-отчета
- ПР – пароля режима программирования
- ХZ – пароля режима справочников
- чистое поле – пароля режима ЭКЛЗ

Таблицу паролей, установленных по умолчанию смотрите в [ПРИЛОЖЕНИИ 4](#).

Выбрав нужную позицию, нажмите клавишу «X» для входа в режим ввода пароля. Если вместо нее нажать любую цифровую клавишу, то Вы войдете в режим ввода пароля, причем будет введен этот символ.

Цифровыми клавишами задайте шестизначный пароль. Клавишей «С» можно очистить пароль.

**Внимание!** Будьте внимательны при программировании паролей режимов. Если Вы забудете их, то для входа в эти режимы, Вам придется вызывать сервисника.

Если в режиме просмотра паролей нажать клавишу «2.», то все пароли будут распечатаны на ленте, например:

Z-ОТЧЕТ	- 000000
X-ОТЧЕТ	- 000000
ПРОГРАММИРОВАНИЕ	- 000000
СПРАВОЧНИКИ	- 000000
ЭКЛЗ	- 000000

Пароли сервисного режима и налогового инспектора программируются в самих режимах. Пароли кассиров в режиме «ПРГ» в позиции «ОПЕРАТОР».

## 5.7 Системные опции

Для адаптирования ККМ к конкретным условиям работы у пользователя предназначены 12 системных опций, программирование которых изменяет режимы работы.

В подрежиме «СИС ОПЦ» нажмите клавишу «ИТ». На индикаторе высветится сообщение «ОПЦ N X», где:

- N – номер опции,
- X – ее значение.

Для изменения значения опции нажмите клавишу «X», введите значение опции, подтвердите ввод нажатием клавиши «ИТ».

Перебор опций осуществляется клавишами «-» и «+».

Если в режиме просмотра опций нажать клавишу «2.», то все опции будут распечатаны на ленте.

Таблица опций приведена в [ПРИЛОЖЕНИИ 1](#).

### **5.8 Программирование размера базы**

В данном подрежиме возможно запрограммировать объем базы товаров, который может быть в диапазоне от 100 до 1000 наименований товаров и услуг. В подрежиме «БАЗА РАЗ» нажмите клавишу «ИТ». На индикаторе высветится числовое значение размера базы. Цифровыми клавишами введите размер базы в диапазоне от 100 до 1000 и ввод подтвердите нажатием клавиши «ИТ». Время выполнения операции может составлять до 2-х минут. В это время выключать машину крайне нежелательно.

### **5.9 Заводской номер**

Заводской номер программируется один раз на заводе изготовителе и изменить его нельзя. Чтобы увидеть заводской номер Вашей кассы выберите режим «ЗАВ НОМ» и нажмите клавишу «ИТ». На индикаторе появится 8-значное значение заводского номера и раздастся звуковой сигнал. Приглашение на ввод номера " 0" означает отсутствие номера ККМ в фискальной памяти, это возможно при смене фискальной памяти в процессе ремонта.

## **6 Режим «ОСГ» (Z-отчеты)**

Z-отчеты – это отчеты с гашением.

Вход в этот режим происходит из главного меню после выбора режима «ОСГ?», нажатия клавиши «ИТ» и ввода правильного шестизначного пароля Z-отчетов (по умолчанию – 000000).

На дисплее появится сообщение «-ОСГ1». Нажимая клавиши «+» и «-», Вы будете просматривать следующие позиции:

- «КАССА» - сменный отчет
- «ОПЕРАТОР» - отчет по кассирам
- «СЕКЦ» - отчет по отделам
- «ТОВАРЫ» - отчет по товарам
- «УСЛУГИ» - отчет по услугам

Для печати выбранного отчета нажмите клавишу «ИТ».

Для закрытия смены используют сменный отчет.

*Замечания:* 1. Отчеты по кассирам и отделам по окончании смены производить не обязательно.

2. Состояние смены (открыта или закрыта) не влияет на Z-отчеты (гашение) по кассирам, по секциям, по товарам и по услугам.

При проведении сменного отчета в итоговую сумму включены итоговые суммы по товарам и услугам. При необходимости их посменного выделения следует проводить отчет с гашением по секциям.

В отчетах кроме сменного итога, присутствует итог с накоплением от предыдущих смен, который называется «ГРОСС-ИТОГ». При проведении фискализации или перерегистрации ККМ значение ГРОСС-ИТОГА сбрасывается в 0.

В случае аварийного отключения при последующем продолжении печати отчета по кассе значения счетчиков чеков (проведенных, аннулированных и повторных) могут быть обнулены.

В случае несовпадения значений итоговых сумм за смену, накопленных кассой и ЭКЛЗ, при закрытии смены в сменном Z-отчете суммы выводятся из ЭКЛЗ.

Перед проведением сменного отчета проверяется состояние ЭКЛЗ, и если в ЭКЛЗ остается мало свободной памяти, то на печать выводится сообщение:

**ВНИМАНИЕ! ЭКЛЗ  
БЛИЗКА К ЗАПОЛНЕНИЮ!**

После окончания сменного отчета в случае, если в блоке фискальной памяти остается места меньше, чем для 30 сменных отчетов, то на печать выводится сообщение:

**СВОБ. ФИСК. ЗАПИСЕЙ: ХХ**

где ХХ - количество оставшихся свободных гашений.

Примеры Z-отчетов смотрите в [ПРИЛОЖЕНИИ 5](#).

## **7 Режим «ОБГ» (X-отчеты)**

X-отчеты – это отчеты без гашения.

Вход в этот режим происходит из главного меню после выбора режима «ОБГ \_ \_ \_ \_ \_» и ввода правильного шестизначного пароля X-отчетов (по умолчанию – 000000).

На дисплее появится сообщение «КАССА». Нажимая клавиши «+» и «-», Вы будите просматривать следующие позиции:

- «КАССА» - сменный отчет
- «ОПЕРАТОР» - отчет по кассирам
- «СЕКЦ» - отчет по отделам
- «ТОВАРЫ» - отчет по товарам
- «УСЛУГИ» - отчет по услугам
- «ПОЧАС» - почасовой отчет

После выбора подрежима для печати выбранного отчета нажмите клавишу «ИТ».

Примеры X-отчетов смотрите в [ПРИЛОЖЕНИИ 6](#).

## 8 Режим «EL» (отчеты по ЭКЛЗ)

Вход в этот режим происходит из главного меню после выбора режима «EL \_ \_ \_ \_ \_» и ввода правильного шестизначного пароля (по умолчанию – 000000).

На дисплее появится сообщение «ПО ИС». Нажимая клавиши «+» и «-», Вы будите просматривать следующие позиции:

- «ПО ИС» - отчет по ЭКЛЗ по итогам смены
- «ПО ЧЕ» - отчет по ЭКЛЗ по номеру документа
- «ПО EL» - отчет по ЭКЛЗ контрольной ленты по номеру смены
- «EL Но» - отчет по ЭКЛЗ по номерам смен (краткий/полный)
- «EL ДАТА» - отчет по ЭКЛЗ по датам (краткий/полный)
- «РЕГ EL» - активизация ЭКЛЗ
- «З. AP EL» - закрытие архива ЭКЛЗ

Для печати выбранного отчета нажмите клавишу «ИТ».

После запуска подрежима «ПО ИС» необходимо ввести номер смены и подтвердить ввод клавишей «ИТ». Для получения распечатки по итогам текущей смены (незакрытой) необходимо ввести номер предыдущей закрытой смены, увеличенный на единицу.

После запуска подрежима «ПО ЧЕ» необходимо ввести номер КПК чека, формируемый в ЭКЛЗ и подтвердить ввод клавишей «ИТ».

После запуска подрежима «ПО EL» необходимо ввести номер смены и подтвердить ввод клавишей «ИТ». Для получения распечатки контрольной ленты текущей смены (незакрытой) необходимо ввести номер предыдущей закрытой смены, увеличенный на единицу.

После запуска подрежима «EL Но» на индикаторе появится приглашение к вводу номера начальной смены «СМ1 0»; ввод номера начальной смены подтверждается нажатием клавиши «ИТ».

Затем при появлении приглашения к вводу номера конечной смены «СМ2 0»; вводится номер конечной смены и подтверждается нажатием клавиши «ИТ». При индикации сообщения «КР-ПО? = 0» существует выбор вида отчета краткий или полный. Для задания печати краткого отчета необходимо нажать клавишу «ИТ», для задания полного - «1», «ИТ».

После запуска подрежима «EL ДАТА» на индикаторе появится приглашение к вводу начальной даты «Д1 \_.-.-»; ввод подтверждается нажатием клавиши «ИТ».

Затем при появлении приглашения к вводу конечной даты «Д2 \_.-.-»; вводится конечная дата и подтверждается нажатием

клавиши «ИТ». При индикации сообщения «КР-ПО?» существует выбор вида отчета краткий или полный. Для задания печати краткого отчета необходимо нажать клавишу «ИТ», для задания полного - «1», «ИТ».

Для активизации ЭКЛЗ в подрежиме «РЕГ EL» нажмите клавишу «ИТ».

Проверьте на распечатке правильность фиксируемых параметров и подтвердите нажатием клавиши «00», либо уточните параметры, предварительно нажав клавишу «С». После записи параметров производится распечатка отчета по активизации ЭКЛЗ.

На ленте распечатается отчет об активизации ЭКЛЗ.

Для закрытия архива ЭКЛЗ в подрежиме «3. AP EL» нажмите клавишу «ИТ» и после появления сообщения «ЗАКР? =0» нажмите клавиши «1» и «ИТ».

На бумажной ленте будет напечатано: «Архив ЭКЛЗ закрыт!». Для выхода из режима нажмите клавишу «С».

**ВНИМАНИЕ!** Перед запуском распечатки полных отчетов по ЭКЛЗ и ФП с большим количеством смен проверьте наличие полного рулона бумаги. Аккумулятор при этом должен быть заряжен (индикатор зарядного устройства должен светиться зеленым цветом).

Примеры отчетов по ЭКЛЗ смотрите в [ПРИЛОЖЕНИИ 8](#)

## 9 Сервисный режим

Сервисный режим предназначен для создания режимов обеспечивающих сервисное обслуживание и проверку основных узлов машины. Вход в этот режим реализован по паролю, программирование которого осуществляется в самом режиме специалистом сервисной организации (далее – специалист) при вводе машины в эксплуатацию.

Вход в этот режим происходит из главного меню после выбора режима «SER \_ \_ \_ \_ \_», и ввода правильного шестизначного пароля (по умолчанию – 000000).

На дисплее появится сообщение «ПАР СЕРВ». Нажимая клавиши «+» и «-», Вы будите просматривать следующие позиции:

- «ПАР СЕРВ» - пароль сервисного специалиста
- «ОПЦ СЕРВ» - сервисная опция
- «ТЕСТ ИНД» - тест индикатора
- «ТЕСТ КЛАВ» - тест клавиатуры
- «ТЕСТ ПУ» - тест печатающего устройства
- «ТЕСТ ЕЕРг» - тест запоминающего устройства
- «ТЕСТ НП» - тест фискальной памяти
- «РС 232» - тест канала связи с ПЭВМ и сканером. Выбор теста осуществляется клавишами «+» и «-»
- «ПРОГОН» - циклический тест проверки машины
- «ПАР СЕРВ» - пароль специалиста.

Для проведения тестов, необходимо подключить к ККМ технологическую заглушку, схема которой приведена в ПРИЛОЖЕНИИ 10.

**8.1 Пароль сервисного специалиста.** Пароль доступа в сервисный режим. Может принимать значения от 000000 до 999999, по умолчанию – 000000. Программируется аналогично паролям в других режимах.

**8.2 Тест индикатора.** Тест работоспособности индикатора.

После нажатия клавиши «ИТ» в подрежиме «ТЕСТ ИНД» машина переходит в режим индикации всех сегментов индикатора во всех разрядах, по последующим нажатиям на клавише «ИТ» выводятся одноименные сегменты во всех разрядах.

**8.3 Тест клавиатуры** - тест работоспособности клавиатуры.

После нажатия клавиши «ИТ» в подрежиме «ТЕСТ КЛАВ» машина переходит в режим ожидания нажатия клавиш. На дисплее появляется сообщение: КЛАВ... 0» где X – количество подряд нажатых клавиш.

Для проверки работоспособности клавиатуры нажмите последовательно все клавиши клавиатуры. В порядке слева направо, сверху вниз:

↑, В, К, С, АН/РЕ, 7, 8, 9, -, +, 4, 5, 6, 2., X, 1, 2, 3, 1., ОПЛ, 0, 00, ., П.ИТОГ, ИТ

Если клавиатура исправна, то после прохождения теста автоматически произойдет выход из данного режима.

Если клавиатура не исправна или клавиша дает неверный код, то количество подряд нажатых клавиш не увеличивается, и Вы не сможете завершить тест. В этом случае необходимо вызвать специалиста по ремонту машин.

Для того чтобы прервать тест нажмите дважды клавишу «С».

**8.4 Тест принтера** – тест работоспособности принтера.

После нажатия клавиши «ИТ» в подрежиме «ТЕСТ ПУ», в случае правильной работы печатающего устройства на чековой ленте будут распечатаны все символы знакогенератора и поле косых линий.

**8.5 Тест запоминающего устройства** – тест сохранности информации в микросхеме памяти.

После нажатия клавиши «ИТ» в подрежиме «ТЕСТ ЕЕРг», в случае правильной работы выводится сообщение «ЕЕPrOn....» с четырьмя мигающими точками и по окончании рапроверки выводится сообщение:

ТЕСТ ЕЕПРОМ  
ОБЪЕМОМ 131072 БАЙТ  
УСПЕШНО

**Внимание! Тест выполняется около 2 минут и выход из него до окончания теста невозможен! Проявите терпение!**

### 8.6 Тест ФП - тест работоспособности фискальной памяти.

После нажатия клавиши «ИТ» в подрежиме «ТЕСТ НП» машина переходит в автоматическое тестирование с распечаткой результатов в конце проверки.

Ниже представлен пример распечатки теста ФП при незафискализированной машине.

ТЕСТ ФП		
ЗАВОД. N ККМ	12345678	Тест фискальной памяти, ККМ не фискальная
ЗАПИСЬ В ТЕХ.З: УСПЕШНО		
ЗАНЯТО  СВОБ  ПОВР		Кол-во выполненных, свободных, поврежденных:
-----		
РЕГ:	0000 0005 0000	фискализации и перерегистраций;
ЭКЛЗ:	0000 0030 0000	активизаций ЭКЛЗ;
ОТЧЕТЫ:	0000 2000 0000	сменных отчетов.
~~~~~		

В случае какого-либо сбоя на индикаторе высветится сообщение об ошибке.

**8.7 Тест РС канала** – тест работоспособности канала связи с ПЭВМ по интерфейсу RS-232 и сканером штрих кода. После нажатия клавиши «ИТ» в подрежиме «РС 232» на индикаторе появляется сообщение «ТЕСТ РС» - заголовок теста связи с ПЭВМ. Нажмите клавишу «ИТ» – появится сообщение «| |» (цепь разомкнута) и **не нажимая кнопку XS2** заглушки нажмите любую клавишу. В случае успешного прохождения 1-ой части теста слева на индикаторе появится «НОР»; в противном случае «Err». Нажмите любую клавишу – появится сообщение «|—|» (цепь замкнута) и **прижав плотно кнопку XS2** заглушки нажмите на ККМ любую клавишу. В случае успешного прохождения 2-ой части теста слева на индикаторе появится «НОР»; в противном случае «Err». Нажмите любую клавишу для выхода в меню.

Нажмите клавишу «+» до появления подпункта меню «ТЕСТ СКА»– тест канала связи со сканером. Проведите его аналогично тесту связи с ПЭВМ, задействовав кнопку заглушки XS1.

### 8.8 Прогон

Данный подрежим обеспечивает циклическую проверку функционирования узлов машины с автоматической распечаткой результатов тестирования. Он может быть использован для проверки работы машины после ремонта.

Этот подрежим позволяет автоматически в цикле осуществить тестовую проверку ПЗУ, оперативной памяти, печатающего устройства, индикации, фискальной памяти.



После нажатия клавиши «ИТ» Вам предложено будет ввести количество циклов прогона: «ЦИКЛ=20» от 1 до 200. После ввода периода нажмите клавишу «ИТ».

Вам предложено будет ввести количество время одного цикла прогона: «BP= 60» от 30сек до 3600сек, после чего Вы должны будете нажать клавишу «ИТ».

Вам предложено будет ввести количество печатаемых шахматных полей: «Но.ЧЕ= 0» от 0 до 10. После чего Вы должны будете нажать клавишу «ИТ».

ККМ переходит в автоматическое тестирование по циклам, с распечаткой результатов проверки. На дисплее будут отображаться сообщения о действиях ККМ.

При прохождении тестов ФП и ЗУ индицируется сообщение «РАБ...», в это время прервать работу теста можно лишь выключением питания. В остальное время на индикаторах выводится бегущая строка цифр, в это время прервать работу теста можно нажатием клавиши «РЕЖ».

Ниже представлен пример распечатки технологического теста.

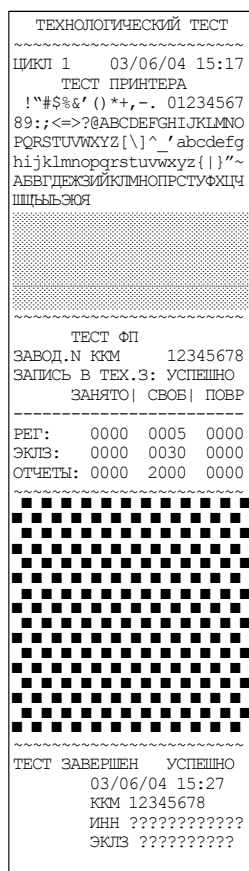

Номер цикла, дата и время начала теста  
Тест фискальной памяти, ККМ не фискальная

Количество выполненных, свободных, поврежденных:

Тест принтера

регистраций (0 - выполнено, 5 - свободно);  
активизаций ЭКЛЗ (0 - выполнено, 30 - свободно)  
сменных отчетов (0 отчетов снято).

Тест нагрузки на аккумулятор

Дата и время завершения теста  
Заводской номер ККМ

Вид номера ЭКЛЗ не фискальной ККМ

**ПРИЛОЖЕНИЕ 1**  
**Таблица опций**

№ опции	Интервал	Значение по умолчанию	Описание
1	0–20	10	Яркость печати
2	0–2	1	Шрифт принтера: 0 – сжатый по высоте 1 – обычный 2 – высокий
3	0–99	5	Время отключения подсветки в секундах
4	0–1	1	Звуковой сигнал при нажатии клавиш 0 – выключено 1 – включено
5	0–1	1	Оплата в кредит 0 – запрещена 1 – разрешена
6	0–1	1	Процентные скидки/надбавки: 0 – запрещены 1 – разрешены
7	0–1	1	Процентные скидки/надбавки: 0 – запрещены 1 – разрешены
8	0–1	0	Печать выделяемых налогов в чеке: 0 – запрещена 1 – разрешена
9	0–1	0	Продажи только по кодам цен: 0 – нет 1 – да
10	0–1	0	Графические заголовок/окончание чека: 0 – запрещен 1 – разрешен
11	0–1	0	Печать графического заголовка чека: 0 – нет 1 – да, если графический заголовок запрограммирован с ПК
12	0–1	0	Печать графического окончания чека: 0 – нет 1 – да, если графическое окончание запрограммировано с ПК
13	0–1	1	Резерв
14	0–2	0	Резерв
15	0–1	0	Резерв
16	0–0	0	Резерв

**ПРИЛОЖЕНИЕ 2**  
**Работа с текстовой информацией**  
**Коды символов**

32	!	"	#	\$	%	&	'	(	)	*	+	,	-	.
33	34	35	36	37	38	39	40	41	42	43	44	45	46	
/	0	1	2	3	4	5	6	7	8	9	:	;	<	=
47	48	49	50	51	52	53	54	55	56	57	58	59	60	61
>	?	@	A	B	C	D	E	F	G	H	I	J	K	L
62	63	64	65	66	67	68	69	70	71	72	73	74	75	76
M	N	O	P	Q	R	S	T	U	V	W	X	Y	Z	[
77	78	79	80	81	82	83	84	85	86	87	88	89	90	91
\	]	^	_	`	a	b	c	d	e	f	g	h	i	j
92	93	94	95	96	97	98	99	100	101	102	103	104	105	106
k	l	m	n	o	p	q	r	s	t	u	v	w	x	y
107	108	109	110	111	112	113	114	115	116	117	118	119	120	121
z	{		}	~		А	Б	В	Г	Д	Е	Ж	З	И
122	123	124	125	126	127	128	129	130	131	132	133	134	135	136
Й	К	Л	М	Н	О	П	Р	С	Т	У	Ф	Х	Ц	Ч
137	138	139	140	141	142	143	144	145	146	147	148	149	150	151
Ш	Щ	Ъ	Ы	Ь	Э	Ю	Я							
152	153	154	155	156	157	158	159							

**Раскладка клавиатуры**

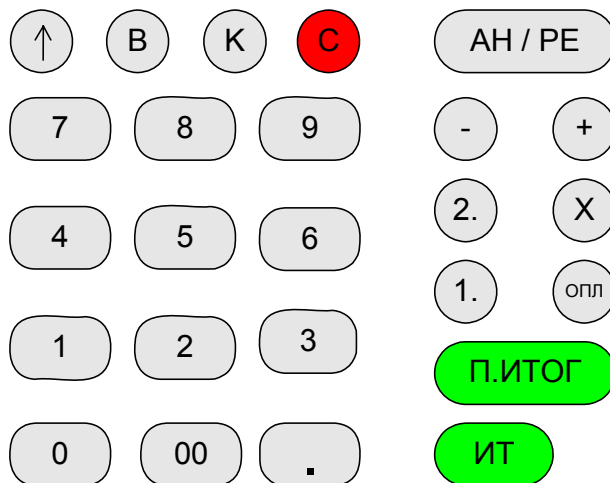

### ПРИЛОЖЕНИЕ 3 Назначения клавиш

#### 1. Клавиши, используемые в кассовом режиме

Клавиша	Описание
АН/РЕ	Аннулирование
С	Обнуление набранного числа; также снимает блокировки при ошибках
↑	Промотка чековой ленты на три строки
Х	Умножение: используется при вводе количества товара при незакрытом чеке – повтор покупки при закрытом чеке повтор чека
-	Задание скидки, оформление чека выплаты
+	Задание наценки, оформление чека внесения
К	Код товара: используется при вводе цены товара по коду
0–9	Ввод соответствующей цифры
00	Ввод двух нулей
.	Точка: используется при вводе дробной части
В	Возврат товара: используется при закрытом чеке для возврата товара
ОПЛ	Безналичная оплата при закрытии чека. Печать копии чека с заголовком «повторный чек».
П.ИТОГ	Показать промежуточный итог Вход в режим задания налогов и косвенного ввода секций
1. – 2.	Прямое задание секций
ИТ	Закрытие чека

#### 2. Ввод и редактирование текстовой информации

Клавиша	Описание
Х	Вход в режим редактирования
+	Перемещение курсора вперед (вправо) на один символ.
–	Перемещение курсора назад (влево) на один символ.
С	Удаление текущего символа. Если строка пуста – выход из режима ввода строки без сохранения изменений.
АН/РЕ	Очищение всей строки. Если строка пуста – выход из режима ввода строки без сохранения изменений.
П.ИТОГ	Завершение ввода символа.
ИТ	Завершение ввода строки с сохранением всех изменений.

### 3. Работа с базами товаров и услуг

Клавиша	Описание
К	Добавить новую запись. Пользователю предлагается ввести КОД новой записи, с предложением первого свободного кода, который можно подтвердить клавишей «ИТ» или ввести другой.
В	Удалить текущую запись. Удаление записи пользователю необходимо подтвердить, последовательно нажав клавиши «1» и «ИТ».
П.ИТОГ	Циклический перебор полей в текущей записи.
«x» или цифровая клавиша	Вход в режим редактирования текущего поля записи. Если вход был по цифровой клавише, то редактирование поля начинается с ввода этой цифры. Завершение редактирования поля – клавиша «ИТ».
-	Назад на одну запись в базе. Если текущая запись уже первая, то прозвучит сигнал ошибки.
+	Вперед на одну запись в базе. Если текущая запись уже последняя – прозвучит сигнал ошибки.
1.	Печать текущей записи.
2.	Печать всей базы товаров или услуг.

#### ПРИЛОЖЕНИЕ 4

Таблица паролей, установленных по умолчанию

Функция	Пароль по умолчанию
Пароль кассира 1	000001
Пароль кассира 2	000002
Пароль кассира 3	000003
Пароль кассира 4	000004
Пароль кассира 5	000005
Пароль кассира 6	000006
Пароль кассира 7	000007
Пароль кассира 8	000008
Пароль режима «ОСГ»	000000
Пароль режима «ОБГ»	000000
Пароль режима «ПРГ»	000000
Пароль режима «СПР»	000000
Пароль режима отчетов по ЭКЛЗ «ЕЛ»	000000
Пароль сервисного режима «СЕР»	000000

При обнулении ККМ происходит установка паролей по умолчанию, кроме пароля налогового инспектора.

# ПРИЛОЖЕНИЕ 5

## Z-отчеты

### Сменный Z-отчет

<pre> ***** ***      ИНКОТЕКС      *** ***** Z-ОТЧЕТ  СМЕННЫЙ Д:00000014  ФИСКАЛЬНЫЙ НАЛОГОВЫЕ СТАВКИ НАЛОГ А: НДС       ВДЛ.      20.00% НАЛОГ В: НСП       НАЧ.      5.00% НАЛОГ С: НАЛОГЗ       НАЧ.      10.00% НАЛОГ D: НЕ ОПРЕДЕЛЕН НАЛОГ E: НЕ ОПРЕДЕЛЕН  НАЛИЧНЫМИ:      177.34 КРЕДИТОМ:        0.00   В ТОМ ЧИСЛЕ   СКИДКИ:        46.50   НАДЦЕНКИ:      0.00 АННУЛИЯЦИИ:      0.00 ВОЗВРАТЫ:        30.00 ВНЕСЕНО:         100.00 ВЫПЛАТЫ:         0.00  В КАССЕ:         247.34  НАЛОГ А          1.14 НАЛОГ В          0.65 НАЛОГ С          0.00 НАЛОГ D          0.00 НАЛОГ E          0.00  ИТОГО:           177.34 ГРОСС-ИТОГ:      177.34 ----- ПРОВЕДЕННЫХ ЧЕКОВ 5 АННУЛИРОВАННЫХ    1 ПОВТОРНЫХ КОПИЙ  1 -----       16/03/04 11:08       ККМ 12345678*       ИНН 000011000000       ЭКЛЗ 2345678901        МЕРКУРИЙ-180К       ККМ 000012345678       ИНН 000011000000       ЭКЛЗ 2345678901       ЗАКР.СМЕНЫ 0003       16/03/04 11:00       ОПЕРАТОР00       ПРОДАЖА       *177.34       ПОКУПКА       *0.00       ВОЗВР. ПРОДАЖИ       *30.00       ВОЗВР. ПОКУПКИ       *0.00       00000204 #054316           </pre>	<p>Запрограммированный заголовок документа</p> <p>Номер и тип документа</p> <p>Запрограммированные налоги</p> <p>Название налога 1 – НДС</p> <p>Налог 1, ставка – 20%, выделяемый</p> <p>Название налога 2 – НДСП</p> <p>Налог 2, ставка – 5%, начисляемый</p> <p>Название нет</p> <p>Налог 3, ставка – 10%, начисляемый</p> <p>Сумма денег, полученная наличными</p> <p>Сумма денег, полученная в кредит</p> <p>Сумма скидок по всем чекам</p> <p>Сумма надбавок по всем чекам</p> <p>Сумма по чекам «аннуляция»</p> <p>Сумма денег по чекам «возвраты»</p> <p>Сумма денег по чекам «внесение»</p> <p>Сумма денег по чекам «выплата»</p> <p>Сумма денег в кассе = наличные+кредит+внесение-выплаты-возвраты</p> <p>Сумма налога А</p> <p>Сумма налога В</p> <p>Итого сменных продаж = наличные+кредит</p> <p>Количество проведенных чеков</p> <p>Количество повторных чеков</p> <p>Количество аннулированных чеков</p> <p>Итого смены по ЭКЛЗ</p> <p>Номер закрытия смены</p> <p>КПК и его номер сменного Z-отчета</p>
-------------------------------------------------------------------------------------------------------------------------------------------------------------------------------------------------------------------------------------------------------------------------------------------------------------------------------------------------------------------------------------------------------------------------------------------------------------------------------------------------------------------------------------------------------------------------------------------------------------------------------------------------------------------------------------------------------------------------------------------------------------------------------------------------------------------------------------------------------------------------------------------------------------------------------------------------------------------------------------------------------------------------------------------------------------------------------------------------------------------------------------------------	-------------------------------------------------------------------------------------------------------------------------------------------------------------------------------------------------------------------------------------------------------------------------------------------------------------------------------------------------------------------------------------------------------------------------------------------------------------------------------------------------------------------------------------------------------------------------------------------------------------------------------------------------------------------------------------------------------------------------------------------------------------------------------------------------------------------------------------------------------------------------------------------------------------------------------------------------------------------------------------------------------------------------

Строки «Налог А, Налог В, ...» отображаются если был продан хотя бы один товар с любым налогом. Налоги, наценки и скидки входят в суммы «наличными» и «кредит».

Итого сменных продаж прибавляется к gross-итогу (общий итог от момента фискализации/перерегистрации ККМ).

В нефискальном режиме распечатка итогов смены по ЭКЛЗ – отсутствует.

После печати сменного Z-отчета произойдет закрытие смены.

## Z-отчет по кассирам

```

*****
***      ИНКОТЕКС      ***
*****
Z-ОТЧЕТ  ПО КАССИРАМ
Д:0000015  НЕФИСКАЛЬН
НАЛОГОВЫЕ СТАВКИ
НАЛОГ А:  НДС          20.00%
НАЛОГ В:  НДС          5.00%
НАЛОГ С:  НАЛОГЗ      10.00%
НАЛОГ D:  НЕ ОПРЕДЕЛЕН
НАЛОГ E:  НЕ ОПРЕДЕЛЕН
~~~~~
КАССИР1 МАРИНА МАРИНИНА
НАЛИЧНЫМИ: 127.34
КРЕДИТОМ:   0.00
  В ТОМ ЧИСЛЕ
    СКИДКИ:   1.50
    НАШЕНКИ:  0.00
АННУИТАТЫ:  0.00
ВОЗВРАТЫ:   23.45
ВНЕСЕНО:    100.00
ВЫПЛАТЫ:    0.00
ИТОГО:      127.34
ГРОСС-ИТОГ: 127.34
~~~~~
КАССИР2
ГРОСС-ИТОГ: 50.00
~~~~~
КАССИР3
ГРОСС-ИТОГ: 0.00
~~~~~
КАССИР4
ГРОСС-ИТОГ: 0.00
~~~~~
КАССИР5
ГРОСС-ИТОГ: 0.00
~~~~~
КАССИР6
ГРОСС-ИТОГ: 0.00
~~~~~
КАССИР7
ГРОСС-ИТОГ: 0.00
~~~~~
КАССИР8
ГРОСС-ИТОГ: 0.00
-----
ГАШЕНИЕ N: 1
16/03/04 11:11
ККМ 12345678*
ИНН 000011000000
ЭКЛЗ 2345678901
    
```

Номер и тип документа

Запрограммированные налоги

Данные о продажах ведутся отдельно для каждого кассира.  
 Если у кассира текущих продаж не было, то для него  
 печатается только gross-итог.  
 Подробнее смотрите Z-отчет по кассе.

Номер отчета с гашением по кассирам



## Z-отчет по отделам

```

*****
***      ИНКОТЕКС      ***
*****
Z-ОТЧЕТ ПО ОТДЕЛАМ
Д:00000016  НЕФИСКАЛЬН
*****
СЕКЦИЯ N1
ПРОДАЖИ:          76.84
ВОЗВРАТЫ:         15.00
ГРОСС-ИТОГ:       76.84
*****
СЕКЦИЯ N2
ПРОДАЖИ:          78.00
ВОЗВРАТЫ:         23.45
ГРОСС-ИТОГ:       78.00
*****
СЕКЦИЯ N3
ПРОДАЖИ:          21.36
ВОЗВРАТЫ:          0.00
ГРОСС-ИТОГ:       21.36
*****
СЕКЦИЯ N4
ГРОСС-ИТОГ:        0.00
*****
СЕКЦИЯ N5
ГРОСС-ИТОГ:        0.00
*****
СЕКЦИЯ N6  ЗАКРЫТА
ГРОСС-ИТОГ:        0.00
*****
СЕКЦИЯ N7  ЗАКРЫТА
ГРОСС-ИТОГ:        0.00
*****
СЕКЦИЯ N8  ЗАКРЫТА
ГРОСС-ИТОГ:        0.00
*****
СЕКЦИЯ N9
ГРОСС-ИТОГ:        0.00
*****
СЕКЦИЯ N10
ГРОСС-ИТОГ:        0.00
*****
СЕКЦИЯ N11
ГРОСС-ИТОГ:        0.00
*****
СЕКЦИЯ N12
ГРОСС-ИТОГ:        0.00
*****
СЕКЦИЯ N13  УСЛУГИ
ПРОДАЖИ:          90.00
ВОЗВРАТЫ:          0.00
ГРОСС-ИТОГ:       90.00
*****
СЕКЦИЯ N14  УСЛУГИ
ПРОДАЖИ:          40.00
ВОЗВРАТЫ:          0.00
ГРОСС-ИТОГ:       40.00
*****
СЕКЦИЯ N15  ЗАКРЫТА
ГРОСС-ИТОГ:        0.00
*****
СЕКЦИЯ N16  ЗАКРЫТА
ГРОСС-ИТОГ:        0.00
*****
ГАШЕНИЕ N:      1
*****
16/03/04 11:15
ККМ 12345678
ИНН 000011000000
ЭКЛЗ 2345678901

```

Номер секции  
 Все продажи в данную секцию  
 Все возвраты в данную секцию

Продаж и возвратов в данную секцию не было

Секция закрыта

Секция запрограммирована под услуги

Номер отчета с гашением по отделам

## Z-отчет по товарам

```
*****
***      ИНКОТЕКС      ***
*****
Z-ОТЧЕТ ПО ТОВАРАМ
Д:00000017 НЕФИСКАЛЬНЫЙ

КОД:0001 ЦЕНА: 25,00
СОК ЯБЛОЧНЫЙ
ПРОДАЖИ:          5,000
ВОЗВРАТЫ:         0,000

КОД:0002 ЦЕНА: 12,50
ХЛЕБ НИВА
ПРОДАЖИ:          2,000
ВОЗВРАТЫ:         0,000

~~~~~
16/03/04 11:18
КМ 123456789
ИНН 000011000000
ЭКЛЗ 2345678901
```

Код товара, цена  
Название товара  
Проданное количество товара

В отчете по товарам отображаются  
только те товары, по которым были  
продажи

Если не было продаж ни одного товара, то в отчете будет напечатано:  
«ПРОДАЖ/УСЛУГ НЕ БЫЛО!».

## Z-отчет по услугам

```
*****
***      ИНКОТЕКС      ***
*****
Z-ОТЧЕТ ПО УСЛУГАМ
Д:00000018 НЕФИСКАЛЬН

КОД:0500 ЦЕНА: 50,00
ПОГРУЗКА
ПРОДАЖИ:          2.000
ВОЗВРАТЫ:         0,000

КОД:0600 ЦЕНА: 50,00
УПАКОВКА
ПРОДАЖИ:          1.000
ВОЗВРАТЫ:         0,000

~~~~~
16/03/04 11:20
КМ 123456789
ИНН 000011000000
ЭКЛЗ 2345678901
```

Код услуги  
Название услуги

Количество услуг

В отчете по услугам отображаются только оказанные услуги

Если ни одна услуга не была оказана, то в отчете будет напечатано:  
«ПРОДАЖ/УСЛУГ НЕ БЫЛО!».

# ПРИЛОЖЕНИЕ 6

## Х - отчеты

### Х-отчет сменный

***** *** ИНКОТЕКС *** ***** Х-ОТЧЕТ СМЕННЫЙ Д:00000014 ФИСКАЛЬНЫЙ	Запрограммированный заголовок документа  Номер и тип документа
НАЛОГОВЫЕ СТАВКИ НАЛОГ А: НДС ВЫД. 20.00% НАЛОГ В: НСП НАЧ. 5.00% НАЛОГ С: НАЛОГЗ НАЧ. 10.00% НАЛОГ D: НЕ ОПРЕДЕЛЕН НАЛОГ E: НЕ ОПРЕДЕЛЕН	Запрограммированные налоги Название налога 1 – НДС Налог 1, ставка – 20%, выделяемый Название налога 2 – НСПП Налог 2, ставка – 5%, начисляемый Название нет Налог 3, ставка – 10%, начисляемый
НАЛИЧНЫМИ: 177.34 КРЕДИТОМ: 0.00 В ТОМ ЧИСЛЕ СКИДКИ: 46.50 НАЦЕНКИ: 0.00 АННУЛИЯЦИИ: 0.00 ВОЗВРАТЫ: 30.00 ВНЕСЕНО: 100.00 ВЫПЛАТЫ: 0.00 В КАССЕ: 247.34	Сумма денег, полученная наличными Сумма денег, полученная в кредит  Сумма скидок по всем чекам Сумма надбавок по всем чекам Сумма по чекам «аннуляция» Сумма денег по чекам «возвраты» Сумма денег по чекам «внесение» Сумма денег по чекам «выплата» Сумма денег в кассе = наличные+кредит+внесение-выплаты-возвраты
НАЛОГ А 1.14 НАЛОГ В 0.65 НАЛОГ С 0.00 НАЛОГ D 0.00 НАЛОГ E 0.00	Сумма налога А Сумма налога В
ИТОГО: 177.34 ГРОСС-ИТОГ: 177.34	Итог сменных продаж = наличные+кредит
----- ПРОВЕДЕННЫХ ЧЕКОВ 5 АННУЛИРОВАННЫХ 1 ПОВТОРНЫХ КОПИЙ 1 -----	Количество проведенных чеков Количество аннулированных чеков Количество повторных чеков
16/03/04 11:08 ККМ 12345678* ИНН 000011000000 ЭКЛЗ 2345678901	

Строки «Налог А, Налог В, ...» отображаются если был продан хотя бы один товар с любым налогом.  
Налоги, наценки и скидки входят в суммы «наличными» и «кредит».  
Итог сменных продаж прибавляется к gross-итогу (общий итог от момента фискализации/ перерегистрации ККМ).  
В нефискальном режиме распечатка итогов смены по ЭКЛЗ – отсутствует.

## X-отчет по кассирам

```

*****
***      ИНКОТЕКС      ***
*****
X-ОТЧЕТ  ПО КАССИРАМ
Д:00000015  НЕФИСКАЛЬН

```

НАЛОГОВЫЕ СТАВКИ	
НАЛОГ А: НДС	
ВЫД.	20.00%
НАЛОГ В: НДС	
НАЧ.	5.00%
НАЛОГ С: НАЛОГЗ	
НАЧ.	10.00%
НАЛОГ D: НЕ ОПРЕДЕЛЕН	
НАЛОГ E: НЕ ОПРЕДЕЛЕН	

```

~~~~~
КАССИР1 МАРИНА МАРИНИНА
НАЛИЧНЫМИ:      127.34
КРЕДИТОМ:        0.00
  В ТОМ ЧИСЛЕ
    СКИДКИ:       1.50
    НАШЕНКИ:     0.00
АННУЛЯЦИИ:       0.00
ВОЗВРАТЫ:       23.45
ВНЕСЕНО:        100.00
ВЫПЛАТЫ:        0.00
ИТОГО:          127.34
ГРОСС-ИТОГ:     127.34
~~~~~
КАССИР2
ГРОСС-ИТОГ:     50.00
~~~~~
КАССИР3
ГРОСС-ИТОГ:     0.00
~~~~~
КАССИР4
ГРОСС-ИТОГ:     0.00
~~~~~
КАССИР5
ГРОСС-ИТОГ:     0.00
~~~~~
КАССИР6
ГРОСС-ИТОГ:     0.00
~~~~~
КАССИР7
ГРОСС-ИТОГ:     0.00
~~~~~
КАССИР8
ГРОСС-ИТОГ:     0.00
~~~~~
16/03/04 11:11
ККМ 1234567890
ИНН 000011000000
ЭКЛЗ 2345678901

```

Номер и тип документа

Запрограммированные налоги

Данные о продажах ведутся отдельно для каждого кассира.  
 Если у кассира текущих продаж не было, то для него  
 печатается только gross-итог.  
 Подробнее смотрите X-отчет по кассе.

## X-отчет по отделам

```

*****
***      ИНКОТЕКС      ***
*****
      X-ОТЧЕТ ПО ОТДЕЛАМ
Д: 0000016      НЕФИСКАЛЬН
*****
СЕКЦИЯ N1
ПРОДАЖИ:          76.84
ВОЗВРАТЫ:         15.00
ГРОСС-ИТОГ:       76.84
*****
СЕКЦИЯ N2
ПРОДАЖИ:          78.00
ВОЗВРАТЫ:         23.45
ГРОСС-ИТОГ:       78.00
*****
СЕКЦИЯ N3
ПРОДАЖИ:          21.36
ВОЗВРАТЫ:          0.00
ГРОСС-ИТОГ:       21.36
*****
СЕКЦИЯ N4
ГРОСС-ИТОГ:        0.00
*****
СЕКЦИЯ N5
ГРОСС-ИТОГ:        0.00
*****
СЕКЦИЯ N6      ЗАКРЫТА
ГРОСС-ИТОГ:        0.00
*****
СЕКЦИЯ N7      ЗАКРЫТА
ГРОСС-ИТОГ:        0.00
*****
СЕКЦИЯ N8      ЗАКРЫТА
ГРОСС-ИТОГ:        0.00
*****
СЕКЦИЯ N9
ГРОСС-ИТОГ:        0.00
*****
СЕКЦИЯ N10
ГРОСС-ИТОГ:        0.00
*****
СЕКЦИЯ N11
ГРОСС-ИТОГ:        0.00
*****
СЕКЦИЯ N12
ГРОСС-ИТОГ:        0.00
*****
СЕКЦИЯ N13      УСЛУГИ
ПРОДАЖИ:          90.00
ВОЗВРАТЫ:          0.00
ГРОСС-ИТОГ:       90.00
*****
СЕКЦИЯ N14      УСЛУГИ
ПРОДАЖИ:          40.00
ВОЗВРАТЫ:          0.00
ГРОСС-ИТОГ:       40.00
*****
СЕКЦИЯ N15      ЗАКРЫТА
ГРОСС-ИТОГ:        0.00
*****
СЕКЦИЯ N16      ЗАКРЫТА
ГРОСС-ИТОГ:        0.00
*****
16/03/04 11:15
ККМ 12345678
ИНН 000011000000
ЭКЛЗ 2345678901

```

Номер секции  
 Все продажи в данную секцию  
 Все возвраты в данную секцию

Продаж и возвратов в данную секцию не было

Секция закрыта

Секция запрограммирована под услуги

## Почасовой X-отчет

```
*****
***   ИНКОТЕКС   ***
*****
      X-ОТЧЕТ ПОЧАСОВОЙ
Д:00000010  НЕФИСКАЛЬН

13:00-13:59 .....
=                600.00
14:00-14:59 .....
=                590.00
15:00-15:59 .....
=                120.00
-----
      16/03/04 15:05
      ККМ 1234567890
      ИНН 000011000000
      ЭКЛЗ 2345678901
```

Часовой интервал  
Сумма продаж за этот интервал

## X-отчет по товарам

```
*****
***   ИНКОТЕКС   ***
*****
      X-ОТЧЕТ ПО ТОВАРАМ
Д:00000017  НЕФИСКАЛЬНЫЙ

КОД:0001  ЦЕНА: 25,00
СОК ЯБЛОЧНЫЙ
ПРОДАЖИ:      5,000
ВОЗВРАТЫ:     0,000

КОД:0002  ЦЕНА: 12,50
ХЛЕБ НИВА
ПРОДАЖИ:      2,000
ВОЗВРАТЫ:     0,000
-----
      16/03/04 11:18
      ККМ 1234567890
      ИНН 000011000000
      ЭКЛЗ 2345678901
```

Код товара, цена  
Название товара  
Проданное количество товара

В отчете по товарам отображаются  
только те товары, по которым были  
продажи

## X-отчет по услугам

```
*****
***   ИНКОТЕКС   ***
*****
      X-ОТЧЕТ ПО УСЛУГАМ
Д:00000018  НЕФИСКАЛЬН

КОД:0500  ЦЕНА: 50,00
ПОГРУЗКА
ПРОДАЖИ:      2.000
ВОЗВРАТЫ:     0,000

КОД:0600  ЦЕНА: 50,00
УПАКОВКА
ПРОДАЖИ:      1.000
ВОЗВРАТЫ:     0,000
-----
      16/03/04 11:20
      ККМ 1234567890
      ИНН 000011000000
      ЭКЛЗ 2345678901
```

Код услуги  
Название услуги

Количество услуг

В отчете по услугам  
отображаются только  
оказанные услуги

Если не было оформлено продаж/услуг с использованием базы, то в соответствующих отчетах будет напечатано:  
«ПРОДАЖ/УСЛУГ НЕ БЫЛО!».

# ПРИЛОЖЕНИЕ 7

## Базы товаров и услуг

### Товары

```
*****
***      ИНКОТЕКС      ***
*****
ОТЧЕТ ПО ТОВАРАМ
Д:00000026 НЕФИСКАЛЬНЫЙ

КОД:0001 ЦЕНА:25,00
СОК ЯБЛОЧНЫЙ
НАЛОГ:0 СЕКЦИЯ:5
ЕД.:ШТ ЗАБЛОКИР:НЕТ
ШК: 00000111111111111111

КОД:0002 ЦЕНА:12,50
ХЛЕБ НИВА
НАЛОГ:0 СЕКЦИЯ:2
ЕД.:ШТ ЗАБЛОКИР:НЕТ
ШК: 00000222222222222222

КОД:0005 ЦЕНА:14,50
МОЛОКО 1Л
НАЛОГ:0 СЕКЦИЯ:0
ЕД.:ШТ ЗАБЛОКИР:НЕТ
ШК: 00000555555555555555

КОД:0006 ЦЕНА:10,00
СЛОВА
НАЛОГ:В СЕКЦИЯ:2
ЕД.:ВЕС ЗАБЛОКИР:НЕТ

~~~~~
16/03/04 16:05
ККМ 1234567890
ИНН 000011000000
ЭКЛЗ 2345678901
```

Налог не указан, секция 5

Штрих код

Название товара

Код товара, цена

Налог В, секция 2

### Услуги

```
*****
***      ИНКОТЕКС      ***
*****
ОТЧЕТ ПО УСЛУГАМ
Д:00000027 НЕФИСКАЛЬНЫЙ

КОД:0500 ЦЕНА:25,00
ПОГРУЗКА
НАЛОГ:0 СЕКЦИЯ:14
ЗАБЛОКИР:НЕТ

КОД:0501 ЦЕНА:100,00
ДОСТАВКА
НАЛОГ:0 СЕКЦИЯ:13
ЗАБЛОКИР:НЕТ

КОД:0600 ЦЕНА:40,00
УПАКОВКА
НАЛОГ:0 СЕКЦИЯ:14
ЗАБЛОКИР:НЕТ

КОД:0500 ЦЕНА:40,00
<НАЗВАНИЯ НЕТ>
НАЛОГ:0 СЕКЦИЯ:14
ЗАБЛОКИР:ДА

~~~~~
16/03/04 18:05
ККМ 1234567890
ИНН 000011000000
ЭКЛЗ 2345678901
```

Код услуги, цена

Налог не указан, секция 14

Название услуги

Услуга заблокирована

## ПРИЛОЖЕНИЕ 8 Отчеты по ЭКЛЗ

### Отчет по ЭКЛЗ по номеру документа (чека)

```
МЕРКУРИЙ-180К  
ККМ 000012345678  
ИНН 000011000000  
ЭКЛЗ 2345678901  
ДОК-Т 00000201  
ПРОДАЖА 16/03/04  
10:25 ОПЕРАТОР01  
ОТД001 1.000  
*123.00  
ИТОГ *123.00  
00000201 #054679
```

### Отчет по ЭКЛЗ по номеру смены (контрольная лента, смена закрыта)

```
МЕРКУРИЙ-180К  
ККМ 000012345678  
ИНН 000011000000  
ЭКЛЗ 2345678901  
КОНТРОЛЬН ЛЕНТА  
СМЕНА 0002  
ПРОДАЖА 16/03/04  
10:25 ОПЕРАТОР01  
ОТД001 1.000  
*123.00  
ИТОГ *123.00  
00000201 #054679  
ПРОДАЖА 16/03/04  
10:26 ОПЕРАТОР01  
ОТД001 1.000  
*305.00  
ИТОГ *305.00  
00000202 #054677  
ВОЗВ.ПР.16/03/04  
10:27 ОПЕРАТОР01  
ОТД001 1.000  
*30.00  
ИТОГ *30.00  
00000203 #054479  
ЗАКР.СМЕНЫ 0001  
16/03/04 11:00  
ОПЕРАТОР00  
ПРОДАЖА *428.00  
ПОКУПКА *0.00  
ВОЗВР. ПРОДАЖИ *30.00  
ВОЗВР. ПОКУПКИ *0.00  
00000204 #054316
```

### Отчет по ЭКЛЗ по номеру смены (контрольная лента, смена не закрыта)



```
МЕРКУРИЙ-180К
ККМ 000012345678
ИНН 000011000000
ЭКЛЗ 2345678901
КОНТРОЛЬН ЛЕНТА
СМЕНА 0003
ПРОДАЖА 16/03/04
10:25 ОПЕРАТОР01
ОТД001 1.000
*123.00
ИТОГ *123.00
00000201 #054679
ПРОДАЖА 16/03/04
10:26 ОПЕРАТОР01
ОТД001 1.000
*305.00
ИТОГ *305.00
00000202 #054677
```

### Отчет по ЭКЛЗ по итогам смены (смена закрыта)

```
МЕРКУРИЙ-180К
ККМ 000012345678
ИНН 000011000000
ЭКЛЗ 2345678901
ЗАКР.СМЕНЫ 0003
16/03/04 11:00
ОПЕРАТОР00
ПРОДАЖА
*428.00
ПОКУПКА
*0.00
ВОЗВР. ПРОДАЖИ
30.00
ВОЗВР. ПОКУПКИ
*0.00
00000204 #054316
```

### Отчет по ЭКЛЗ по итогам смены (смена не закрыта)

```
МЕРКУРИЙ-180К
ККМ 000012345678
ИНН 000011000000
ЭКЛЗ 2345678901
ИТОГИ СМЕНЫ 0003
ПРОДАЖА
*428.00
ПОКУПКА
*0.00
ВОЗВР. ПРОДАЖИ
30.00
ВОЗВР. ПОКУПКИ
*0.00
```

### Отчет по ЭКЛЗ по номерам смен (краткий)

МЕРКУРИЙ-180К  
ККМ 000012345678  
ИНН 000011000000  
ЭКЛЗ 2345678901  
ОТЧЕТ КРАТКИЙ  
СМЕНЫ: 0001-0001  
ИТОГО ПО СМЕНАМ  
ПРОДАЖА  
\*428.00  
ПОКУПКА  
\*0.00  
ВОЗВР. ПРОДАЖИ  
30.00  
ВОЗВР. ПОКУПКИ  
\*0.00

## Отчет по ЭКЛЗ по номерам смен (полный)

МЕРКУРИЙ-180К  
ККМ 000012345678  
ИНН 000011000000  
ЭКЛЗ 2345678901  
ОТЧЕТ ПОЛНЫЙ  
СМЕНЫ: 0001-0001  
ЗАКР.СМЕНЫ 0001  
16/03/04 11:00  
ОПЕРАТОР00  
ПРОДАЖА  
428.00  
ПОКУПКА  
\*0.00  
ВОЗВР. ПРОДАЖИ  
30.00  
ВОЗВР. ПОКУПКИ  
\*0.00  
ИТОГО ПО СМЕНАМ  
ПРОДАЖА  
428.00  
ПОКУПКА  
\*0.00  
ВОЗВР. ПРОДАЖИ  
30.00  
ВОЗВР. ПОКУПКИ  
\*0.00

## Отчет по ЭКЛЗ в диапазоне дат (краткий)

МЕРКУРИЙ-180К	
ККМ 000012345678	
ИНН 000011000000	
ЭКЛЗ 2345678901	
ОТЧЕТ КРАТКИЙ	
ДАТЫ: 16/03/04-	
16/03/04	
ИТОГО ПО СМЕНАМ	
ПРОДАЖА	428.00
ПОКУПКА	*0.00
ВОЗВР. ПРОДАЖИ	30.00
ВОЗВР. ПОКУПКИ	*0.00

## Отчет по ЭКЛЗ в диапазоне дат (полный)

МЕРКУРИЙ-180К	
ККМ 000012345678	
ИНН 000011000000	
ЭКЛЗ 2345678901	
ОТЧЕТ ПОЛНЫЙ	
ДАТЫ: 16/03/04-	
16/03/04	
ЗАКР.СМЕНЫ 0001	
16/03/04 11:00	
ОПЕРАТОР00	
ПРОДАЖА	428.00
ПОКУПКА	*0.00
ВОЗВР. ПРОДАЖИ	30.00
ВОЗВР. ПОКУПКИ	*0.00
ИТОГО ПО СМЕНАМ	
ПРОДАЖА	428.00
ПОКУПКА	*0.00
ВОЗВР. ПРОДАЖИ	30.00
ВОЗВР. ПОКУПКИ	*0.00

# Отчет об активизации ЭКЛЗ

```
МЕРКУРИЙ-180К
ККМ 000012345678
ИНН 466123456789
ЭКЛЗ 0237246538
ИТОГ АКТИВИЗАЦИИ
08/12/04 09:38
ЗАКР.СМЕНЫ 0002
РЕГ 001234567890
00000137 #058229

*****
***      ИНКОТЕКС      ***
*****
ОТЧЕТ ПО АКТИВИЗАЦ, ЭКЛЗ
Д:00000049 ФИСКАЛЬНЫЙ

АКТИВИЗАЦ, ЭКЛЗ N1
08/12/04      СМЕ:0001
ЭКЛЗ          0237246543

АКТИВИЗАЦ, ЭКЛЗ N2
08/12/04      СМЕ:0003
ЭКЛЗ          0237246538

~~~~~
08.12.04 09:38
ККМ 1234567890
ИНН 046123456789
ЭКЛЗ 0237246538
```

## ПРИЛОЖЕНИЕ 9

### Сообщения об ошибках

Сообщение на индикаторе	Пояснение	Действия
Err 001	Некорректный формат или параметр команды ЭКЛЗ	
Err 002	Некорректное состояние ЭКЛЗ	
Err 003	Авария ЭКЛЗ	
Err 004	Неисправен криптопроцессор	
Err 005	Исчерпан временной ресурс ЭКЛЗ	
Err 006	ЭКЛЗ переполнена	
Err 007	Ошибка даты/времени ЭКЛЗ	
Err 008	Нет запрошенных данных в ЭКЛЗ	
Err 009	Переполнение регистров ЭКЛЗ	
Err 010	ЭКЛЗ не обнаружена	
Err 011	Ошибка обмена с ЭКЛЗ	
Err 012	Флаг «а» = 1(неисправимая ошибка)	
Err 013	Номер ЭКЛЗ и запись в ФП не совпадают	
Err 014	Активизация ЭКЛЗ невозможна, нужна фискальная регистрация КKM	
Err 015	Активизация ЭКЛЗ невозможна, ЭКЛЗ уже активизирована	
Err 016	Закреть архив ЭКЛЗ невозможно, он уже закрыт	
Err 017	Дата в ЭКЛЗ меньше, чем в ФП	
Err 018	Номер смены в ФП больше номера смены в ЭКЛЗ	
Err 019	Архив ЭКЛЗ закрыт, а выбранный режим КKM требует, чтобы он был открыт	
Err 031	Нет бумаги	
Err 032	Ошибка головки принтера	
Err 033	Неисправен датчик бумаги	
Err 034	Перегрев термоголовки	
Err 060	Ошибка линии I <sup>2</sup> C	
Err 061	Ошибка чтения записи в EEPROM	
Err 062	Ошибка очередности нажатия клавиш в тесте клавиатуры	
Err 090	Системные дата/время меньше, чем занесены в ФП и (или) ЭКЛЗ	
Err 091	Буфер чеков переполнен	
Err 092	Ошибка данных буфера чеков	

Err 097	Требуется Z-отчет базе товаров/услуг	
Err 098	Требуется сменный Z-отчет	
Err 099	Запрограммируйте дату/время	
Err 100	Требуется сменный отчет – смена закончилась (истекли 24 часа)	
Err 101	Ошибка действий оператора	
Err 102	В чеке много операций – требуется его закрытие	
Err 103	Операции со свободной суммой запрещены. Опция 9.	
Err 104	В цене три знака после запятой	
Err 105	Нулевая цена	
Err 106	Нулевая сумма продажи	
Err 107	Сумма продажи велика	
Err 108	Налог не запрограммирован	
Err 109	Секция закрыта	
Err 110	Не верное значение секции	
Err 111	Ошибка при ограничении цены в секции	
Err 112	Попытка аннуляции в секцию больше, чем продано	
Err 113	Неверный код товара	
Err 114	Товар не найден	
Err 115	Товар заблокирован	
Err 116	Попытка продажи дробного количества штучного товара	
Err 117	Попытка провести товар/услугу в неверную секцию	
Err 118	Суммовая скидка/наценка запрещена. Опция 8	
Err 119	Процентная скидка/наценка запрещена. Опция 7	
Err 120	Неверное значение скидки/наценки	
Err 121	При открытом чеке возможна только операция оплаты чека	
Err 122	Безналичная оплата запрещена Опция 6	
Err 123	Не достаточно наличных в кассе	
Err 200	Нет ФП или она неисправна	
Err 201	Ошибка фискальных данных	
Err 202	Нет заводского номера в ФП	
Err 203	Нет свободного места для записей о регистрации в ФП	
Err 204	Нет свободного места для записей в ФП об активизации ЭКЛЗ	
Err 205	Нет свободного места для записей в ФП для сменных отчетов	
Err 206	Не верно задан интервал периода, в котором снимается отчет по ФП	

## ПРИЛОЖЕНИЕ 10

### Схема заглушки для проверки RS каналов

Вилка RJ12

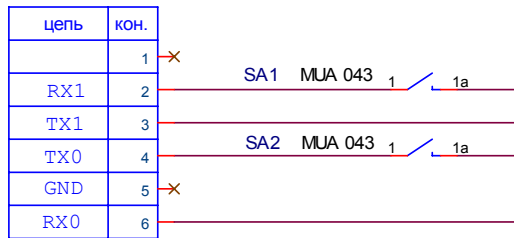

## ПРИЛОЖЕНИЕ 11

### Схемы подключения внешних устройств



Схема подключения ПЭВМ



Схема подключения сканера штрих кода

Настройки сканера: 9600 бод, 1 старт бит, 8 бит данных, без проверки четности, 1 стоп бит, префикс – нет, суффикс – CR (0Dh).

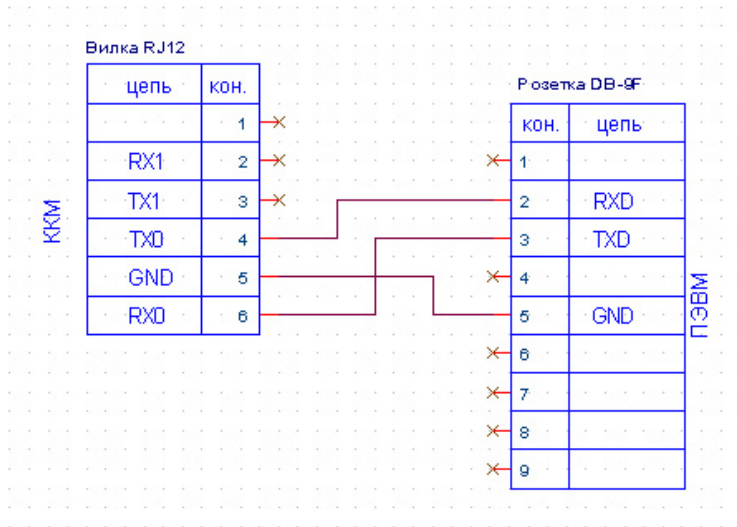

## ЛИСТ РЕГИСТРАЦИИ ИЗМЕНЕНИЙ

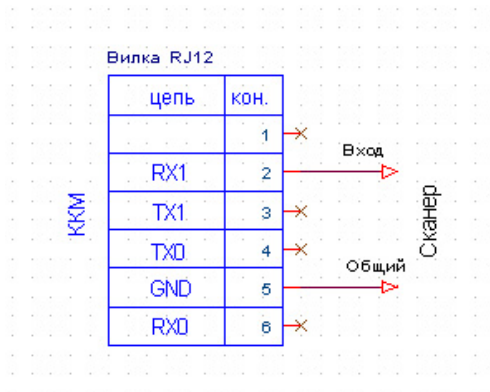
Изм.	Номера листов (страниц)				Всего листов (страниц) в докум	№ докум	Входящий № сопров. документа и дата	Подпись	Дата
	Изменённых	Заме-нённых	новых	анули-ро-ван-ных					

← **Отформатировано:** Отступ:  
Первая строка: 0 пт





